

横卧式消毒柜产品简介

- 单门翻盖类

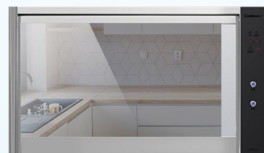

ZTP70A-3A
XDZ35-A3A



XDZ40-AW13



XDZ40-WA3A



XDZ35-OP1

- 双门继电器控制类



XDZ50-E4A



XDZ60-A26



XDZ60-A21C



XDZ60-AYX

- 双门电脑板控制类



XDZ70-B19



XDZ70-WC26

已停产老款机型



ZTP70A-11



ZTP70A-83B

一：单门翻盖类产品介绍

横卧式单门各型号配件差异表

	XDZ35-OP1	ZTP70A-3A A0353 XDZ35-A3A A02063 XDZ35-A3A	XDZ40-AW13	XDZ40-WA3A
大层架	L677		L666	
小杯架	L678		L681	
筷子框	--		K1557	
控制板	N81834/SH	N05592/SH	N05729/SH	N06310/SH
按键板	N81837/SH	H1785/SH	N05728/SH	H2426/SH
风机组件	H8050/SH			
加热器组件	H8137/SH			
PTC	300W			
温控器	KSD301-70°C 250V 10A			
超温熔断器	RF135°C 250V 10A			
镇流器	H1055 10W			
臭氧紫外线管	H1750 10W			

一：单门翻盖类产品介绍

序号	产品编码	产品名称	产品型号	产品分类
1	A0353	吊柜 XDZ35-A3A	XDZ35-A3A	卧式消毒柜
2	A02063	吊柜(EMC)XDZ35-A3A	XDZ35-A3A	卧式消毒柜

以上两个不同成品编码，但比较清单未体现出差异。

一：单门翻盖类产品介绍

ZTP70A-3A

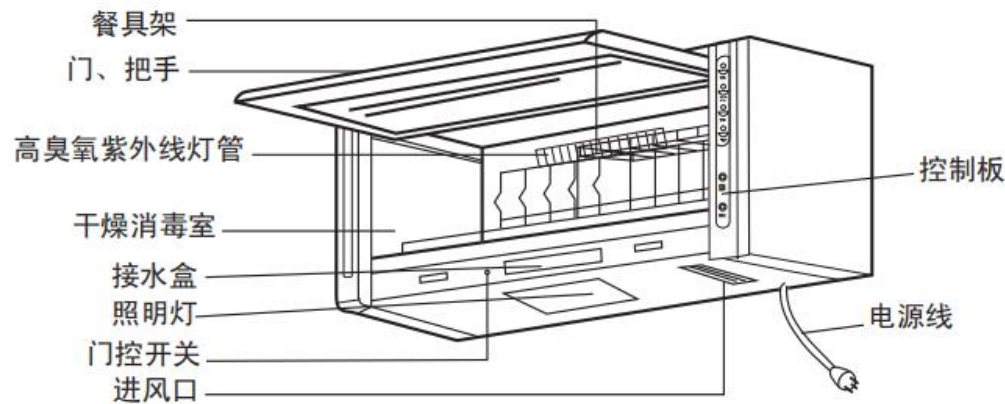

产品特点：

- ◆ 2个按键：功能、照明；
- ◆ 高臭氧紫外线灯管消毒、微型鼓风机+PTC发热烘干；
- ◆ 一星级臭氧消毒，60度中温循环鼓风烘干；
- ◆ 单内胆、上拉门、接水盒；
- ◆ 底部有照明灯，悬挂起来后局部照明用；
- ◆ 开门方式：握把手将门抬至水平，再往里推；
- ◆ 关门方式：将门水平拉尽，然后缓缓放下；

一：单门翻盖类产品介绍

ZTP70A-3A

操作控制方法：

◆ 功能键：

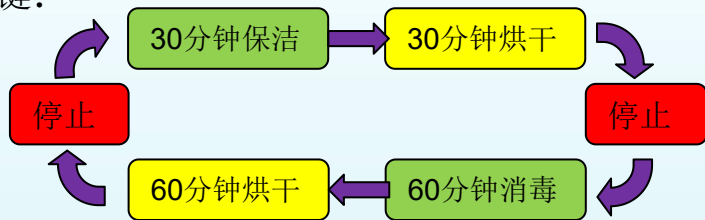

30分钟保洁：臭氧紫外灯工作30分钟，然后转热风工作30分钟后停止；

30分钟烘干：热风工作30分钟后停止；

60分钟消毒：臭氧紫外灯工作60分钟，然后转热风工作60分钟后停止；

60分钟烘干：热风工作60分钟后停止；

◆ 照明键：

控制底部照明灯的亮灭；

产品型号	ZTP70A	
产品特征	3A	4A
电 源	220V~ 50Hz	
额定输入功率	270W	
容 积	35L	45L
消毒星级	★	
消毒温度	60℃ ±1℃	
消毒时间	≥30 min	
臭氧浓度	20mg/m³ ≤ O₃ 浓度 < 40mg/m³	
用 途	餐具消毒(适合耐温高于75℃的餐具)	
高臭氧紫外灯管功率	10W	
紫外线光主波长	254nm	
高臭氧紫外线灯管有效使用寿命	≥1000h	
工作周期(负载)	≥30min	
每层层架承载额定重量	3kg	3.5kg

一：单门翻盖类产品介绍

ZTP70A-3A

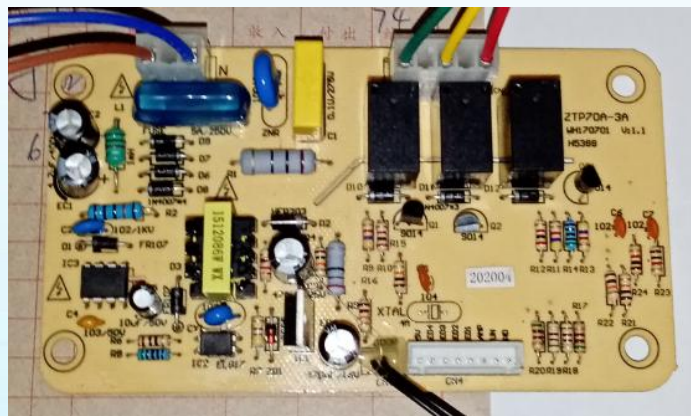

控制板
N05592/D

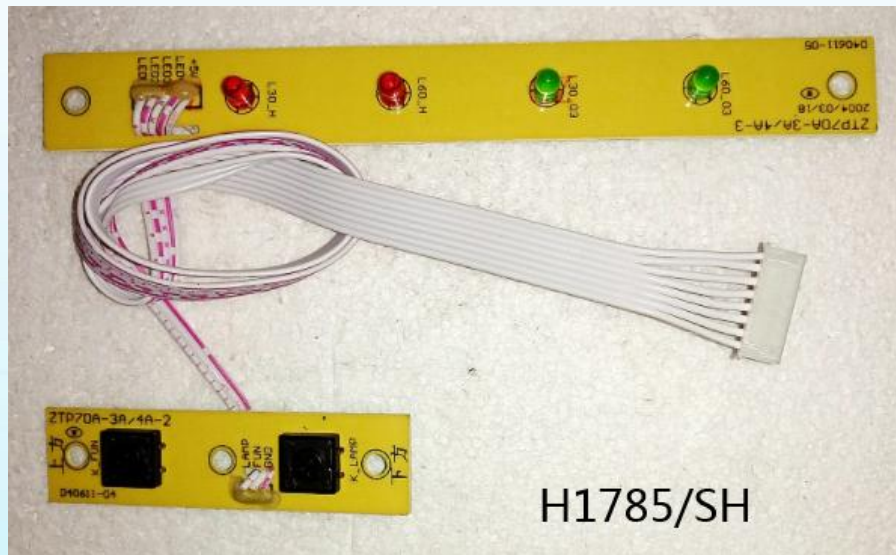

H1785/SH

一：单门翻盖类产品介绍

XDZ40-AW13(ZTP70A-W13)

差异部件	A0241 (ZTP70A-W13) A0411 (XDZ40-AW13)	A0563 (XDZ40-AW13)	A02065 (XDZ40-AW13(EMC))
臭氧	K1116臭氧发生器罩 K1117臭氧发生器座 H934臭氧发生器附件(不带管)		
紫外线灯管	H1749高硼紫外线灯管6W	H1750高硼臭氧紫外线灯管10W	
电子镇流器	H875 6W	H1055 10W	H08652 10W
紫外灯罩	K1254	Q06636	
按键板	N05728/SH		
电源板	N05729/SH		
内箱体组件	N5681/C	N06344/C	

XDZ40-AW13有三个版本：

- 1、**A0411**带老式臭氧管；后面改为**10W**紫外线带臭氧管；
- 2、**A02065**的**EMC**抗干扰能力更强；区别在于**镇流器**；

一：单门翻盖类产品介绍

XDZ40-AW13(ZTP70A-W13)



产品型号：XDZ40-AW13 (ZTP70-AW13)

电 源：220V~50Hz

额定输入功率：270 W

容 积：41L ± 5%

紫外线灯管功率：6 W

紫外线主波长：254 nm

加热器有效使用寿命：≥3000 h

工作周期（负载）：≥30 min

每层层架承载额定重量：10 kg

消毒星级：*****

工作温度：60°C ±²⁵/₅°C

消毒时间：≥30 min

净 重：15.7 kg

臭氧浓度：20mg/m³ O₃浓度≤40mg/m³

产品特点：

- ◆ 2个按键：功能、照明；
- ◆ 高臭氧紫外线灯管消毒、微型鼓风机+PTC发热烘干；
- ◆ 一星级臭氧消毒，60度中温循环鼓风烘干；
- ◆ 单内胆、上拉门、接水盒；
- ◆ 底部有照明灯，悬挂起来后局部照明用；

一：单门翻盖类产品介绍

XDZ40-AW13(ZTP70A-W13)



—
一键操作
简单方便

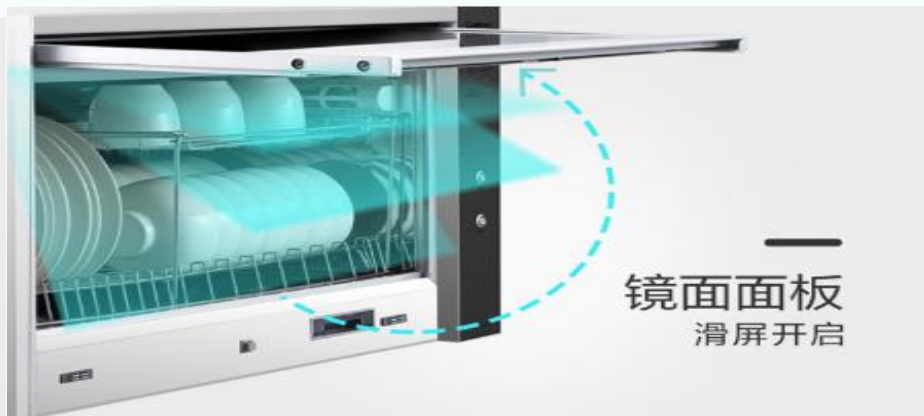

—
镜面面板
滑屏开启



—
柜底照明灯
2W超低功率

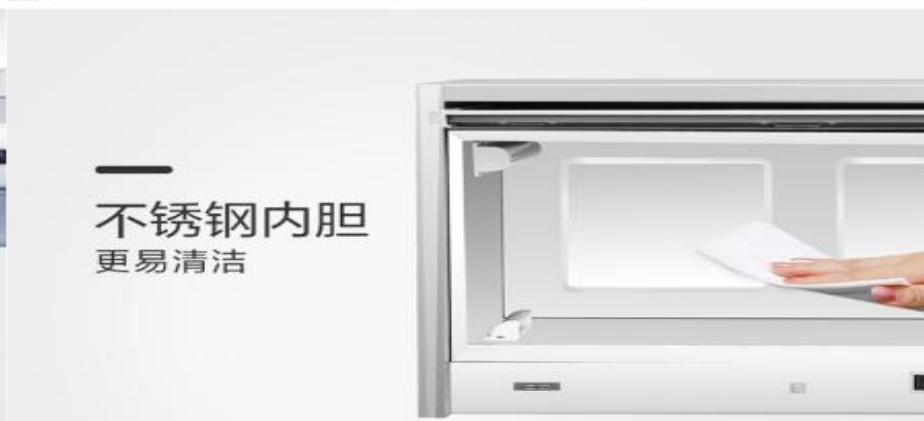

—
不锈钢内胆
更易清洁

一：单门翻盖类产品介绍

XDZ40-AW13(ZTP70A-W13)

臭氧管



A0241/A0411款

紫外线灯管

含臭氧紫外线灯管



A0563款

XDZ40-AW13两个版本间的差异部件

一：单门翻盖类产品介绍

XDZ40-AW13(ZTP70A-W13)

操作控制方法：

◆ 功能键：

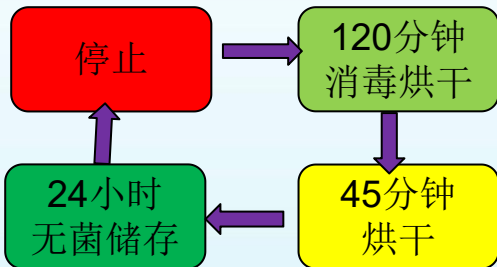

120分钟消毒烘干：先臭氧紫外灯工作60分钟，然后转热风工作60分钟后停止；

45分钟烘干：热风工作45分钟后停止；

24小时无菌储存：该模式仅持续24小时；

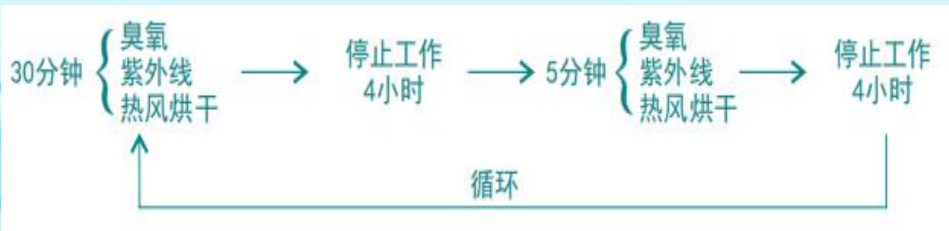

◆ 照明键：
控制底部照明灯的亮灭；

- 开门方式：握把手将门抬至水平，再往里推；
关门方式：将门水平拉尽，然后缓缓放下；
- 工作中将门打开，则消毒柜停止工作；关好门，重新按“功能”键，才能继续工作；
- 工作中要停止工作，可按多至“功能”键至停止模式。



一：单门翻盖类产品介绍

XDZ40-AW13(ZTP70A-W13)

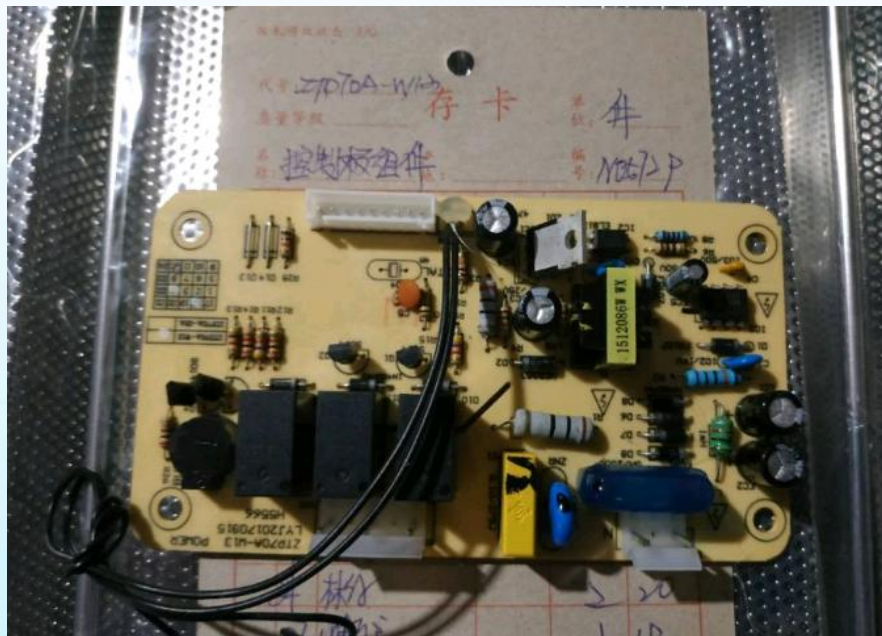

控制板
N05729

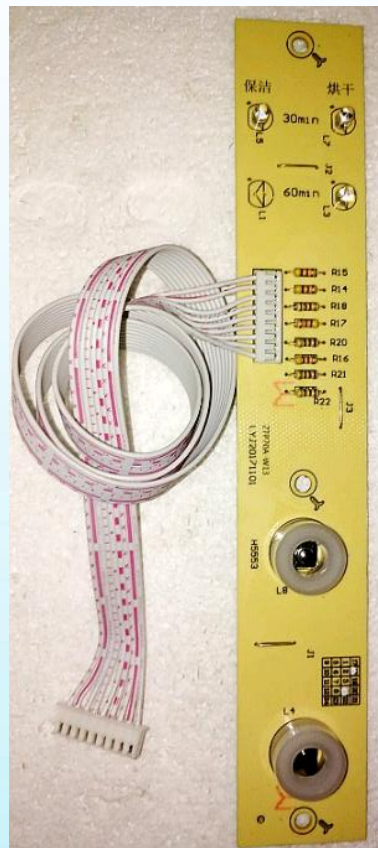

按键板
N05728/SH

一：单门翻盖类产品介绍

XDZ35-A3A(ZTP70A-3A)层架

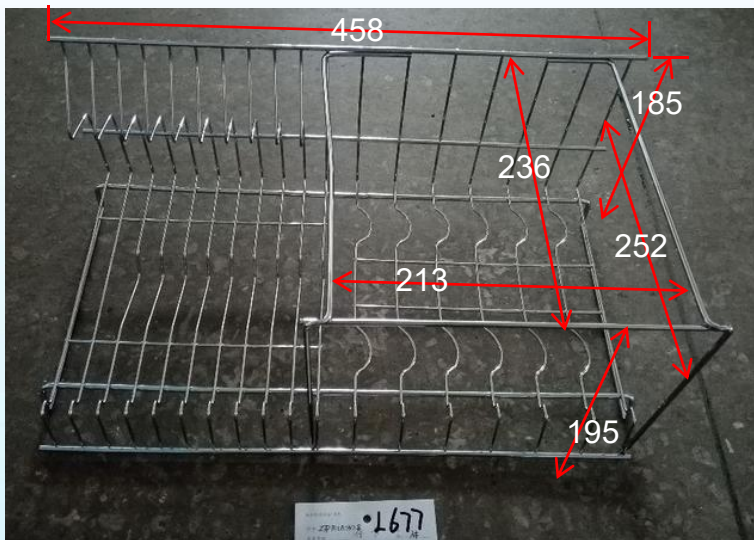

大层架L677

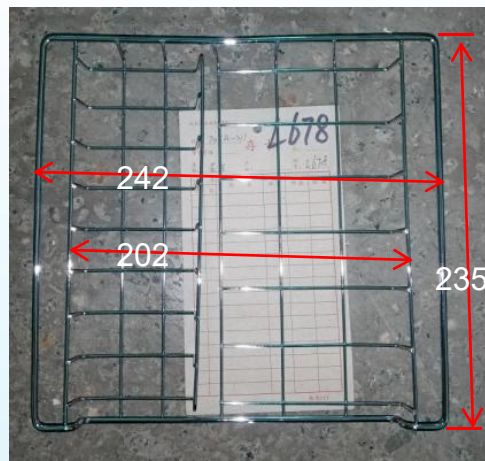

小杯架L678



- 注：
- ZTP70A-3A尺寸较小，大层架为L677，前高后低，小杯架L678前高后低往里倾斜；
 - XDZ40-AW13和XDZ40-WA3A层架通用(大层架L666、小杯架L681),并且配有筷子框。

一：单门翻盖类产品介绍

XDZ40-AW13(ZTP70A-W13)层架

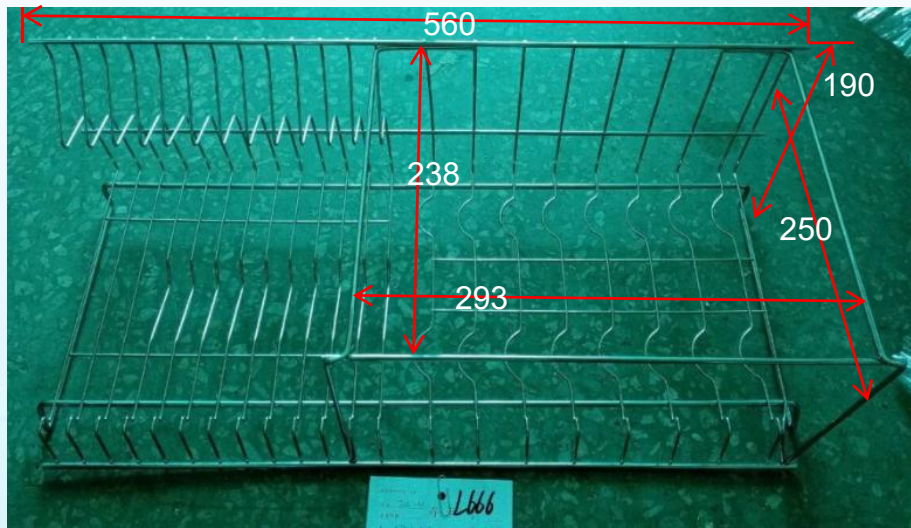

大层架L666

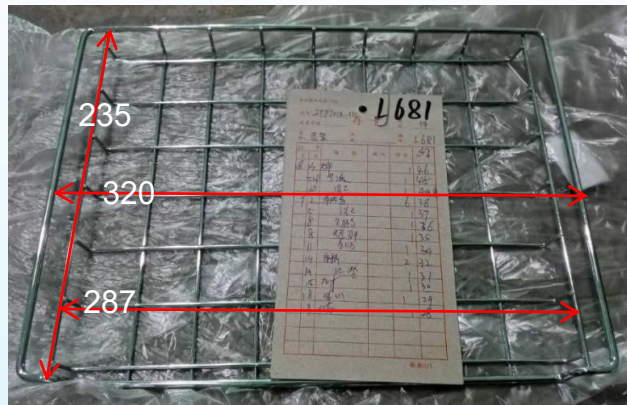

小杯架L681

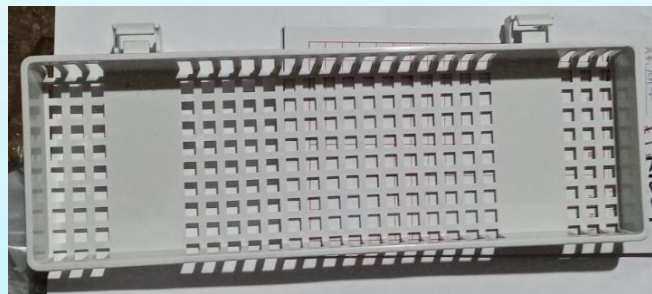

筷子框K1557

注：

- ZTP70A-3A尺寸较小，大层架为L677，小杯架L678；
- XDZ40-AW13和XDZ40-WA3A层架通用(大层架L666、小杯架L681),并且配有筷子框。

一：单门翻盖类产品介绍

XDZ40-WA3A



产品特点：

- ◆ 2个按键：功能、照明；
- ◆ 高臭氧紫外线灯管消毒、微型鼓风机+PTC发热烘干；
- ◆ 一星级臭氧消毒，60度中温循环鼓风烘干；
- ◆ 单内胆、上拉门、接水盒；
- ◆ 底部有照明灯，悬挂起来后局部照明用；

产品型号	XDZ40
产品特征	WA3A
电 源	220V~ 50Hz
额定输入功率	270W
容 积	41L ⁺⁰ _{-5%}
消毒星级	*
消毒温度	60℃ ⁺⁴⁵ ₋₅ ℃
消毒时间	≥30 min
臭氧浓度	20mg/m ³ ≤ O ₃ 浓度 ≤ 40mg/m ³
臭氧发生器及紫外线灯管有效使用寿命	≥1000 h
用 途	餐具消毒(适合耐温高于75℃的餐具)
紫外线灯管功率	10W
紫外线光主波长	254nm
加热器有效使用寿命	≥5000 h
工作周期(负载)	≥30 min
每层层架承载额定重量	10 kg
净 重	15.7kg
外形尺寸(长×宽×高)	700 mm×325 mm×400 mm
执行标准	GB 17988 Q/BT 5199
生产企业卫生许可证号	粤卫消证字 [2018] -05-第0026号

一：单门翻盖类产品介绍

XDZ40-WA3A

产品名称

序号	产品编码	产品名称	产品型号	产品分类	状态
1	A0849	单门卧柜(新)XDZ40-WA3A	XDZ40-WA3A	卧式消毒柜	上架
2	A02066	单门卧柜(新)(EMC)XDZ40-WA3A	XDZ40-WA3A	卧式消毒柜	上架

XDZ40-WA3A有两个版本：

A02066的**EMC**抗干扰能力更强；两者区别在于**镇流器**；



一：单门翻盖类产品介绍

XDZ40-WA3A



操作控制方法(和ZTP70A-3A相同):

◆ 功能键:

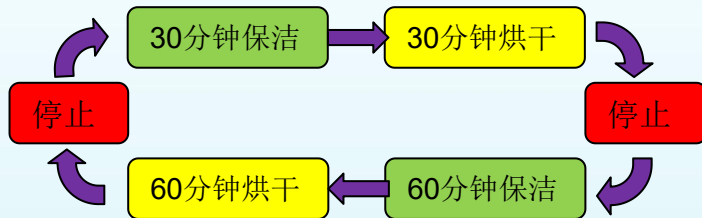

30分钟保洁：臭氧紫外灯工作30分钟，然后转热风工作30分钟后停止；

30分钟烘干：热风工作30分钟后停止；

60分钟消毒：臭氧紫外灯工作60分钟，然后转热风工作60分钟后停止；

60分钟烘干：热风工作60分钟后停止；

◆ 照明键:

控制底部照明灯的亮灭；

一：单门翻盖类产品介绍

XDZ40-WA3A

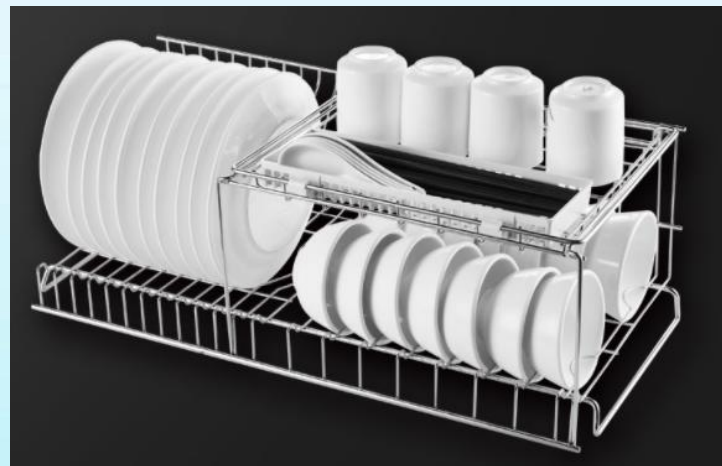

一：单门翻盖类产品介绍

XDZ40-WA3A

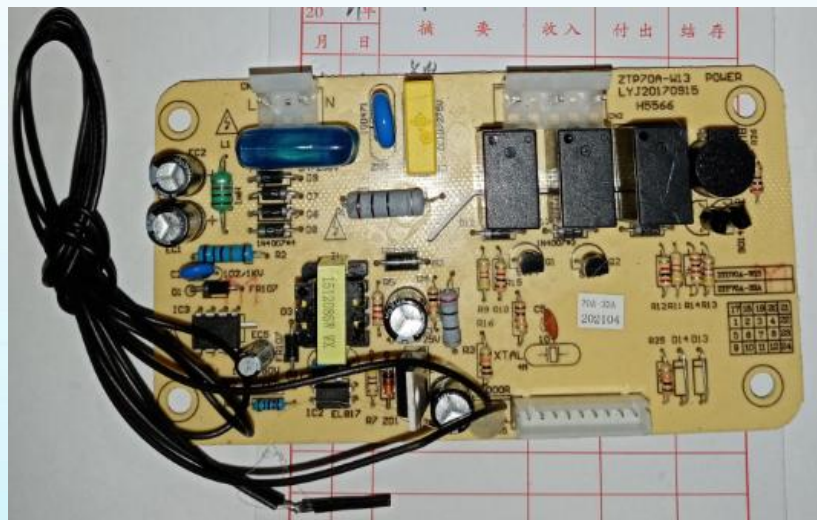

控制板
N06310/SH



按键板
H2426/SH

XDZ35-OP1



产品名称					
序号	产品编码	产品名称	产品型号	产品分类	状态
1	A01325	吊柜XDZ35-OP1	XDZ35-OP1	卧式消毒柜	上架
2	A02064	吊柜(EMC)XDZ35-OP1	XDZ35-OP1	卧式消毒柜	上架

XDZ35-OP1有两个版本：

A02064的EMC抗干扰能力更强；两者区别在于**镇流器**；

一：单门翻盖类产品介绍

XDZ35-OP1



操作控制方法：

◆ 功能键：

45分钟消毒：臭氧紫外灯工作45分钟，然后转热风工作45分钟后停止；

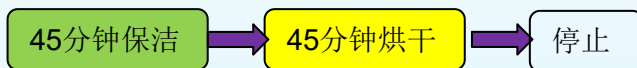

60分钟消毒：臭氧紫外灯工作45分钟，然后转热风工作45分钟后停止；

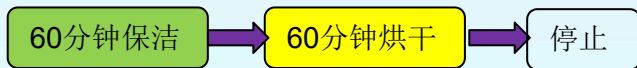

45分钟烘干：热风工作30分钟后停止；

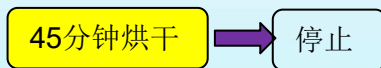

60分钟烘干：热风工作60分钟后停止；

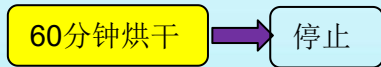

一：单门翻盖类产品介绍

单门翻盖类安装配送件

消毒柜有两种安装方法，每种那幢方式备有不同的附件，请核实：

挂装用	膨胀螺栓 (2个)	背挂板 (2件)	螺钉 (6个)
		 (放于底泡沫两侧下方)	 (已安装在箱体背部)
摆放用	箱脚 (4个)	螺钉 (4个)	
		 (M4X20)	



	ZTP70A-3A	XDZ40-AW13	XDZ40-WA3A
前支撑脚	K333 *4个		
膨胀螺钉	M8*60(J238)*2个		
背挂板	Q1088/B*2		Q50912/B*2
螺钉	J1291(M6*10) 6个		
螺钉	J1283(M4*16) 4个		

一：单门翻盖类产品介绍

挂装在墙上

- ◆ 根据预先确定的安装高度在墙壁水平方向钻孔，两孔之间的距离为400mm。
- ◆ 将膨胀螺栓打入预先打好的孔中，固定好；
- ◆ 将背挂板固定在消毒柜上；
- ◆ 将消毒柜挂装在膨胀螺栓，并上紧膨胀螺栓。

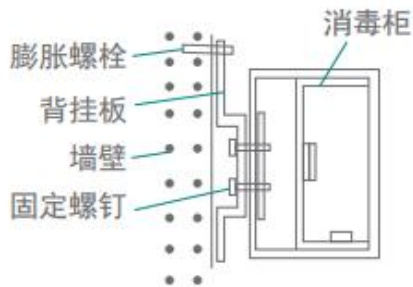

一：单门翻盖类产品介绍

放于台面上

需自行安装支撑箱脚，安装方法如下图所示：用M4X20的螺钉固定箱脚于箱体底部。



一：单门翻盖类产品介绍



ZTP70A-3A

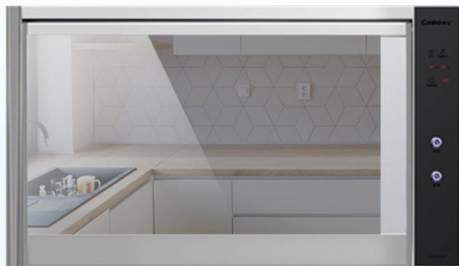

XDZ40-AW13



XDZ40-WA3A

总结：

- 结构：35-A3A、35-OP1结构相同，AW13和WA3A相同；
- 层架：35-A3A、35-OP1一套，AW13和WA3A相同，且多一个筷子框；
- 按键：都是二个控制按键：功能键、照明键；
- 功能：70A-3A与WA3A相同，AW13有个无菌储存功能；
- 配件：风机组件、PTC加热器组件、臭氧紫外线灯管相同；
- 安装：安装方式一致，需上门安装；

二：双门继电器控制类产品介绍

横卧式双门各型号配件差异表

		XDZ50-E4A	XDZ60-A21C	XDZ60-A26	XDZ70-B19
碟架		L686*2		L673*2	
碗架		L685*2		L628*2	
控制方式		继电器H019*2个			N06722/SH
按键板		H1955/SH+自锁键(电源)			N06991/SH
左室	发热管	300(H3725)	400W(H3322)		
	温控器	103			105
	超温熔断器	140(H031)			
右室	发热管	150W(H3726)	100W(H3012)	150W(H3319)	
	温控器	55	50	55	
	超温熔断器	100(H807)			
	保洁方式	6W带臭氧紫外线灯管 (H1749)		臭氧发生器(H3732)	

注：与单门相比，产品底部不再有照明灯。

二：双门继电器控制类产品介绍

XDZ50-E4A



产品特点：

- ◆ 双门左右开，左室二星级高温消毒，右室臭氧紫外线+中温烘干；
- ◆ 电源键为自锁型，左、右室按键为点动型；
- ◆ 可悬挂安装或台式安装；

脚垫：20mm
箱厚：315mm
把手：35mm

产品型号	XDZ50	
产品特征	E4A	
电 源	220V ~ 50Hz	
额定输入功率	450W (左室300W,右室150W)	
工作时间 (负载)	≥30min	
左室	消毒星级	☆☆
	消毒温度	125°C ⁺⁵ °C
	消毒时间	≥15min
	用 途	食具消毒 (适合耐高温于180°C的食具)
右室	臭氧浓度	13.6mg/m ³ ≤ 0; 浓度 ≤ 40m/m ²
	工作周期 (负载)	≥30min
	紫外线发生器有效使用寿命	≥1000h
	高臭氧紫外线灯管功率	6W
	紫外线光主波长	254nm
	用 途	食具保洁 (适合耐温高于75°C的食具)
发热管有效使用寿命	≥3000h	
工作周期	≥30min	
每层层架承载额定重量	2.5kg	
净 重	13kg	
外形尺寸 (长X宽X高)	700mmX378mmX395mm	
执行标准	GB 17988-2008 Q/KB 16-2010	
生产企业卫生许可证号	粤卫消证字 2002 第0008号	

二：双门继电器控制类产品介绍

XDZ50-E4A



- 电源键：
自锁型开关。按下通电工作，电源指示灯亮；按起后关断电，电源指示灯灭。
- 左右室独立控制，点动型按键。
左室键：按一下启动，室温达到温度后自动停止。
右室键：按一下启动，室渐达到温度后自动停止。
- 工作中需要停止时，需按电源键停止；
- 右室工作中开启柜门，发热管和紫外线同时停止工作；要重启时，需关闭柜门。

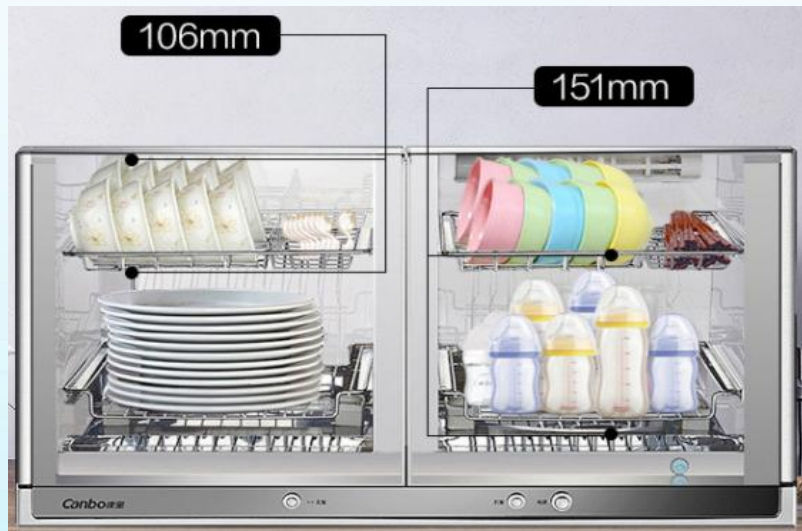

二：双门继电器控制类产品介绍

XDZ60-A21C(ZTP70A-21C)



脚垫：20mm
箱厚：315mm
把手：35mm

控制方式同XDZ50-E5A，
但右室改为采用臭氧发生器保洁。



产品型号	ZTP70A-21C	电 源	220V ~ 50Hz	
消毒星级	☆☆	额定输入功率	550W(左室400W,右室150W)	
左 室	消毒温度	125°C ±0.5°C	企业标准备案号	QB/440606 97 9725-2010
	消毒时间	≥15min	发热管有效使用寿命	≥3000h
	用 途	食具消毒(耐高温于180°C的食具)	工作周期(负载)	≥30min
右 室	臭氧浓度	5mg/m ³ ≤ O ₃ 浓度 ≤ 30mg/m ³	每层层架承载重量	2.5kg
	工作时间(负载)	≥30min	净 重	14kg
	臭氧发射器有效使用寿命	≥1000h	外形尺寸(长x宽x高)	795x373x395 (mm)
	用 途	食具保洁(耐高温于75°C的食具)		

二：双门继电器控制类产品介绍

XDZ60-AYX



在XDR60-A21C基础上定制二边高温，外箱、背板、底板由不锈钢改为喷涂；门体改为喷黑色，其它不变。

产品型号	XDR60
产品特点	AYX
电 源	220V~ 50Hz
额定输入功率	800 W(左室400W,右室400W)
容 积	60 L ⁺⁰ / _{-5%} (左室30L, 右室30L)
消毒星级	**
消毒温度	125°C ⁺⁴⁵ / ₋₅
消毒时间	≥15 min
用 途	食具消毒(适合耐温高于180°C的食具)
发热管有效使用寿命	≥5000 h
工作周期(负载)	≥30 min
每层层架承载额定重量	2.5 kg
净 重	14kg
外形尺寸(长×宽×高)	795 mm×350 mm×405 mm
执行标准	GB 17988 QB/T 5199
生产企业卫生许可证号	粤卫消证字 [2018] -05-第0026号

50-E4A/60-A21C控制方式

开关触点

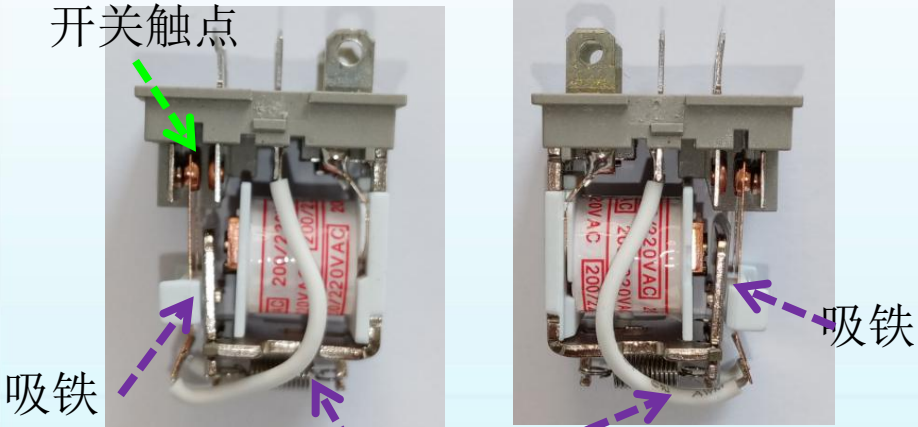

吸铁

吸铁

弹簧

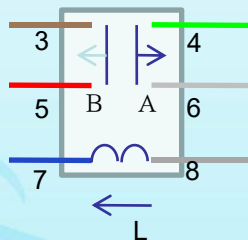

继电器的组成：

由1个线圈和2个开关组成。如图所示，其中，

- ◆ 7-8脚接线圈二端，220V电源控制；
- ◆ 4-6脚另一个开关；
- ◆ 3-5脚是一个开关；

控制原理：

- 当加到7-8脚220V交流电源时，线圈产生磁场，吸合铁块，使触点闭合，二个开关（3-5、4-6）都导通；
- 当线圈停止供电时，在弹簧拉力作用中，触点断开，二个开关（3-5、4-6）都断开。

50-E4A/60-A21C控制方式

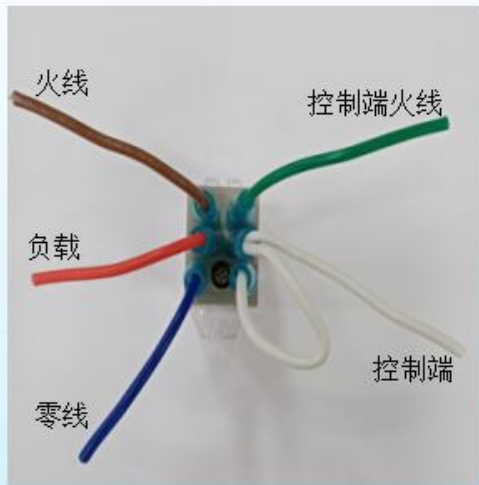

康宝立式消毒柜中，常将：

- ✓ 4-6开关作为控制开关；
- ✓ 3-5开关作为负载开关。
- ✓ 而6与8脚连在一起（也有将5-8脚连在一起，原理相同）。

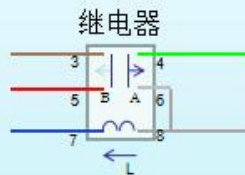

自锁型：
关闭后电源指示灯不亮。

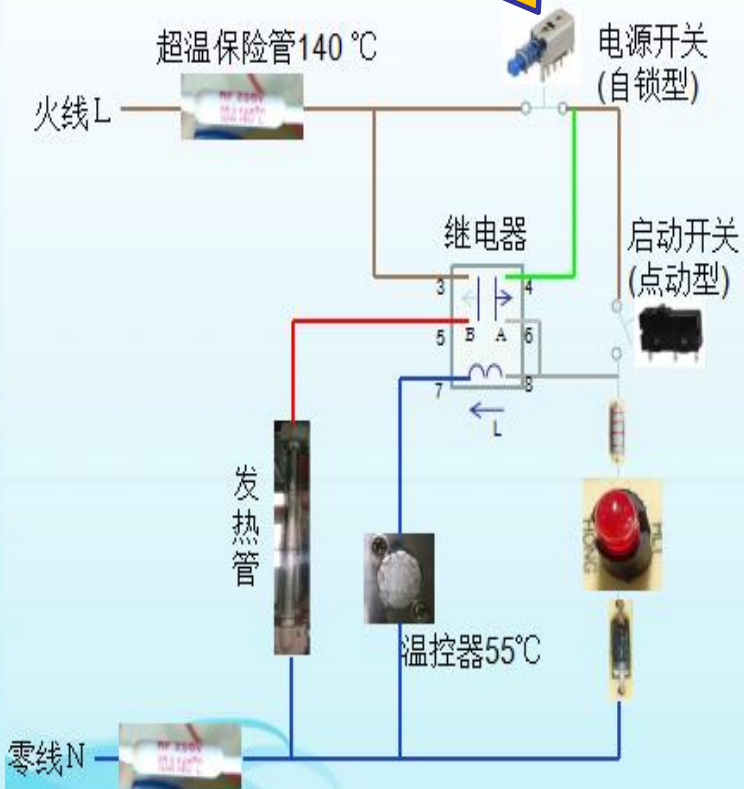

XDZ60-A26(ZTP70A-26)



- **电源键：**
点动型常闭开关。通电后电源指示灯即亮，按下时断电工作，电源指示灯灭；一松手又恢复通电，电源指示灯亮。
- 左右室独立控制，点动型按键。
左室键：按一下启动，室温达到温度后自动停止。
右室键：按一下启动，室温达到温度后自动停止。
- 工作中需要停止时，需按电源键停止；
- 右室工作中开启柜门，发热管和臭氧发生器同时停止工作；要重启时，需关闭柜门。

产品型号		XDZ60-A26 (ZTP70A-26)
电 源		220V ~ 50Hz
额定输入功率		550W(左室400W,右室150W)
容 积		60L (左室30L, 右室30L)
右室	臭氧浓度	5mg/m ³ ≤ O ₃ 浓度 ≤ 30mg/m ³
	工作时间 (负载)	≥ 30min
	臭氧发生器有效使用寿命	≥ 1000h
	用 途	食具保洁(耐高温于75℃的食具)
左室	消毒星级	**
	消毒温度	125℃ ⁺⁴⁵ / ₋₅ ℃
	消毒时间	≥ 15min
	用 途	食具消毒(耐高温于180℃的食具)
发热管有效使用寿命		≥ 3000h
工作周期 (负载)		≥ 30min
每层层架承载额定重量		2.5kg
净 重		13kg
外形尺寸 (长X宽X高)		795X350X405mm

Canbo 康宝 二：双门继电器控制类产品介绍

XDZ60-A26(ZTP70A-26)



Canbo 康宝 二：双门继电器控制类产品介绍

XDZ60-A26(ZTP70A-26)



Canbo 康宝 二：双门继电器控制类产品介绍

XDZ60-A26(ZTP70A-26)

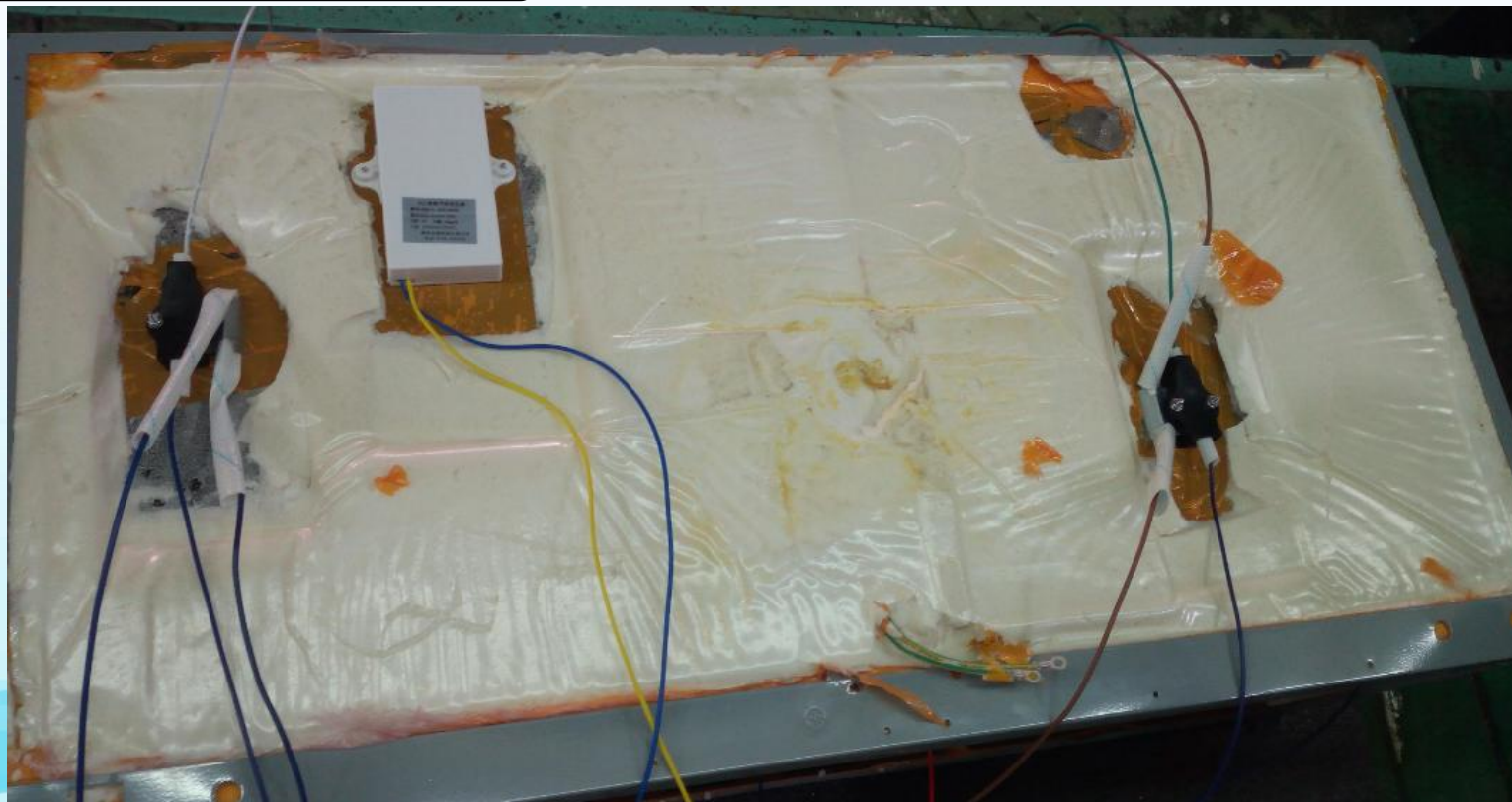

XDZ60-A26控制方式



关断开关
(点动型、常闭)



启动开关
(点动型、常开)

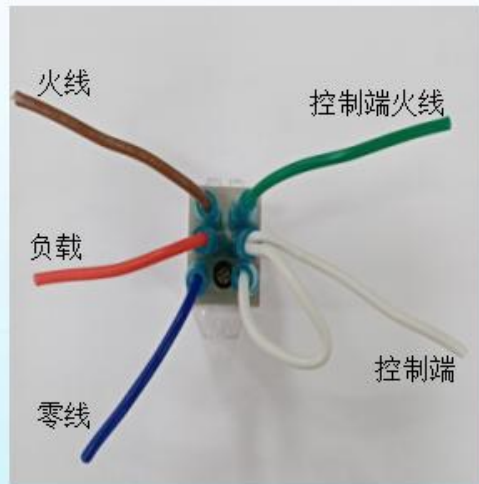

康宝立式消毒柜中，常将：

- ✓ 4-6开关作为控制开关；
- ✓ 3-5开关作为负载开关。
- ✓ 而6与8脚连在一起（也有将5-8脚连在一起，原理相同）。

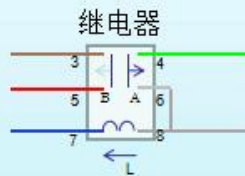

点动型：
关闭后松手电源指示灯常亮。

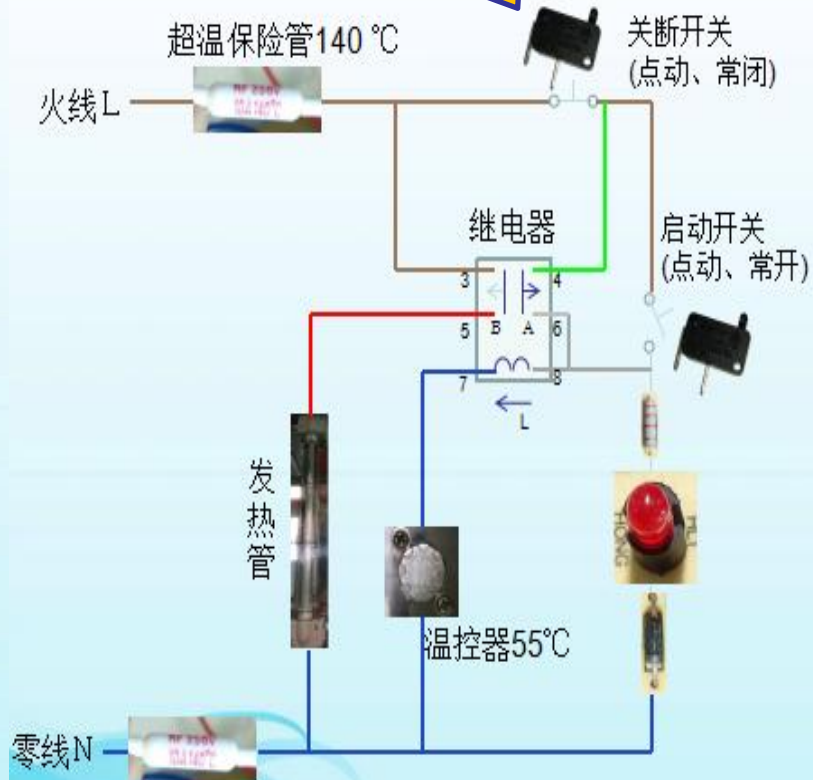

XDZ60-A26控制方式

该电路特点：
右门开后，右室即停止工作，要
关好门后重新接右室键启动才会
重新启动。

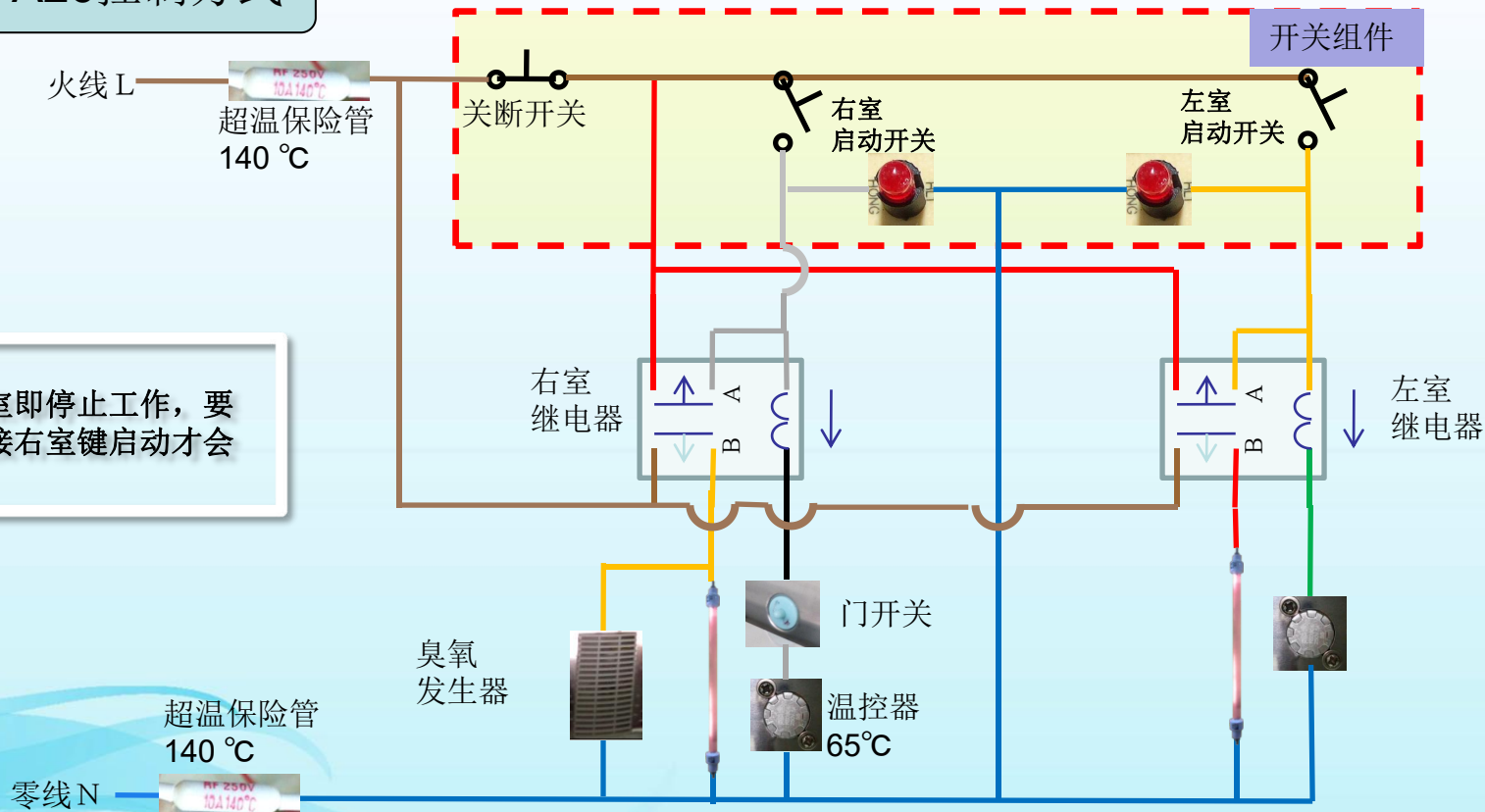

注：以上线路参与70A-26样机线图绘制

XDZ70-B19



产品特点:

- ◆ 双门左右开，左室二星级高温消毒，右室臭氧发生器+中温烘干；
- ◆ 触摸型三按键：电源、左室、右室；
- ◆ 全玻璃面板，铝合金边框，更美观大方；
- ◆ 可悬挂安装或台式安装；

产品型号:	XDZ70-B19
类 型:	卧式消毒柜
控制方式:	触摸开关
使用电源:	220V~50Hz
功 率:	550W
容 量:	70L (左室: 35L; 右室: 35L)
外形尺寸:	795*350*430MM
包装尺寸:	857*385*465MM
净 重:	14KG
毛 重:	16.2KG
功 能:	左室: 二星级125°C消毒 右室: 臭氧消毒+中温烘干

XDZ70-B19



左室**



电源



右室

- 上电自检：三个按键灯同时亮一下，并伴有B一声，然后三个按键灯熄灭；
- 电源键：需先按电源键，左右室键才能操作；
- 左右室独立控制（前提是电源键开启后）。
左室键：按一下启动，按键灯亮3S后常亮，进入工作状态，室温达到温度后处于保温状态，**60分钟后停止工作**。
右室键：按一下启动，按键灯亮3S后常亮，进入工作状态，室温达到温度后处于保温状态，**45分钟后自动停止工作**。



- 工作中需要停止时，需按电源键停止；
- 右室工作中开启柜门，发热管和臭氧发生器同时停止工作；要重启时，需关闭柜门。

XDZ70-B19



控制板N06722/SH

工作原理：

由温控器控制室内温度：左室高温，右室中温；
由电脑板设定工作时间：左室**60**分钟，右室**45**分钟；



按键板N06991/SH

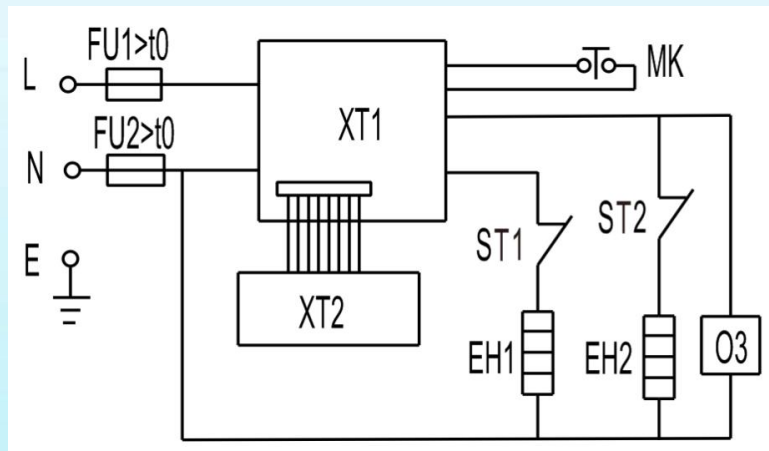

XDZ70-WC26

在XDZ70-B19的基础上更换玻璃派生而来；

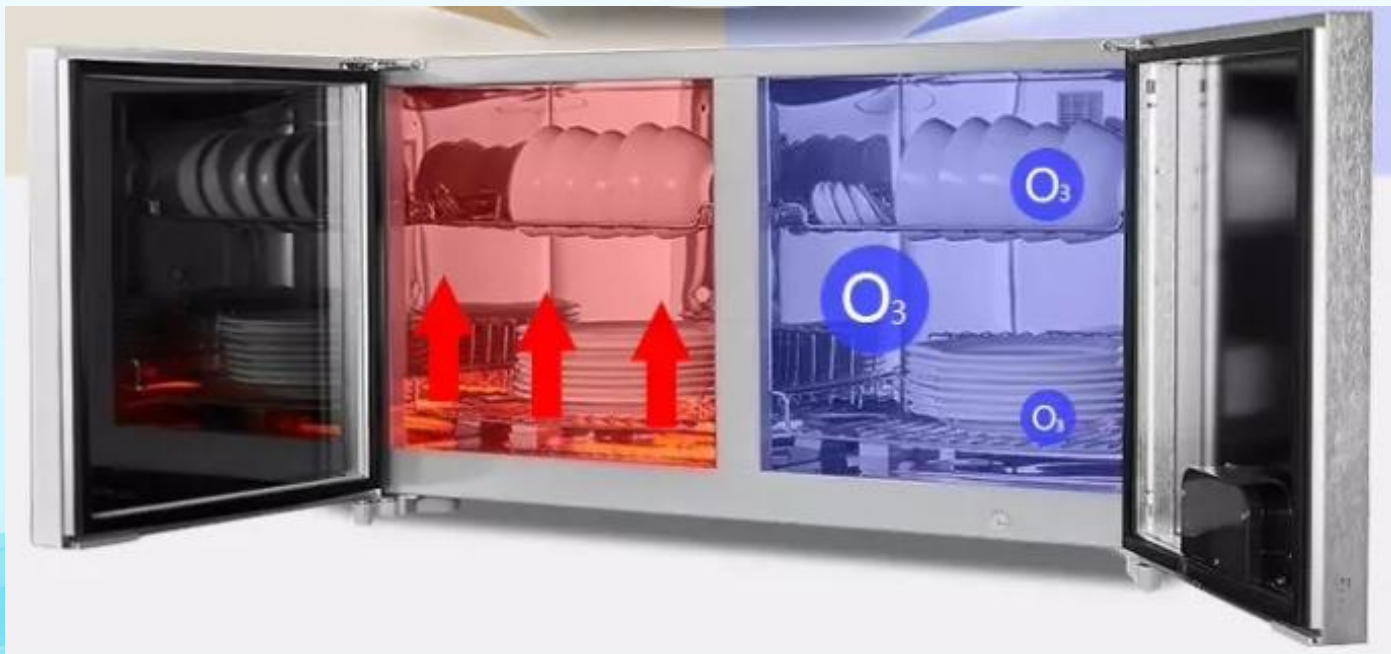







B19、WC26各版本之间的区别

	A0671 (XDZ70-B19) A01224 (XDZ70-WC26)	A01720 (XDZ70-B19) A01885 (XDZ70-WC26)	A02062(XDZ70-B19)
控制板	N06722/SH(7线)	N82296/SH(8线)	
按键板	N06991/SH(7线)	N82298/SH(8线)	
左室	高温消毒400W+140熔断器+110温控		
右室	150W+100熔断器+55温控+ 臭氧发生器	150W+100熔断器+55温控+LED紫灯组件	

注：B19的第三版A02062与第二版A01720区别在于右门玻璃不同(可能是图案或丝印的不同)，其他所有配件一致。

双门横卧式安装配送件

	XDZ50-E4A	XDZ60-A21C	XDZ60-A26	XDZ70-B19/WC26
前支撑脚	K333 * 2个			
后箱脚	K405 * 2个			
膨胀螺钉	M8*60 (J238)* 2个			
挂叉	Q145*2个			
螺钉	M5*16(J1268)*4个			无

Canbo 康宝 三：双门电脑板控制类产品介绍

产品背面展示

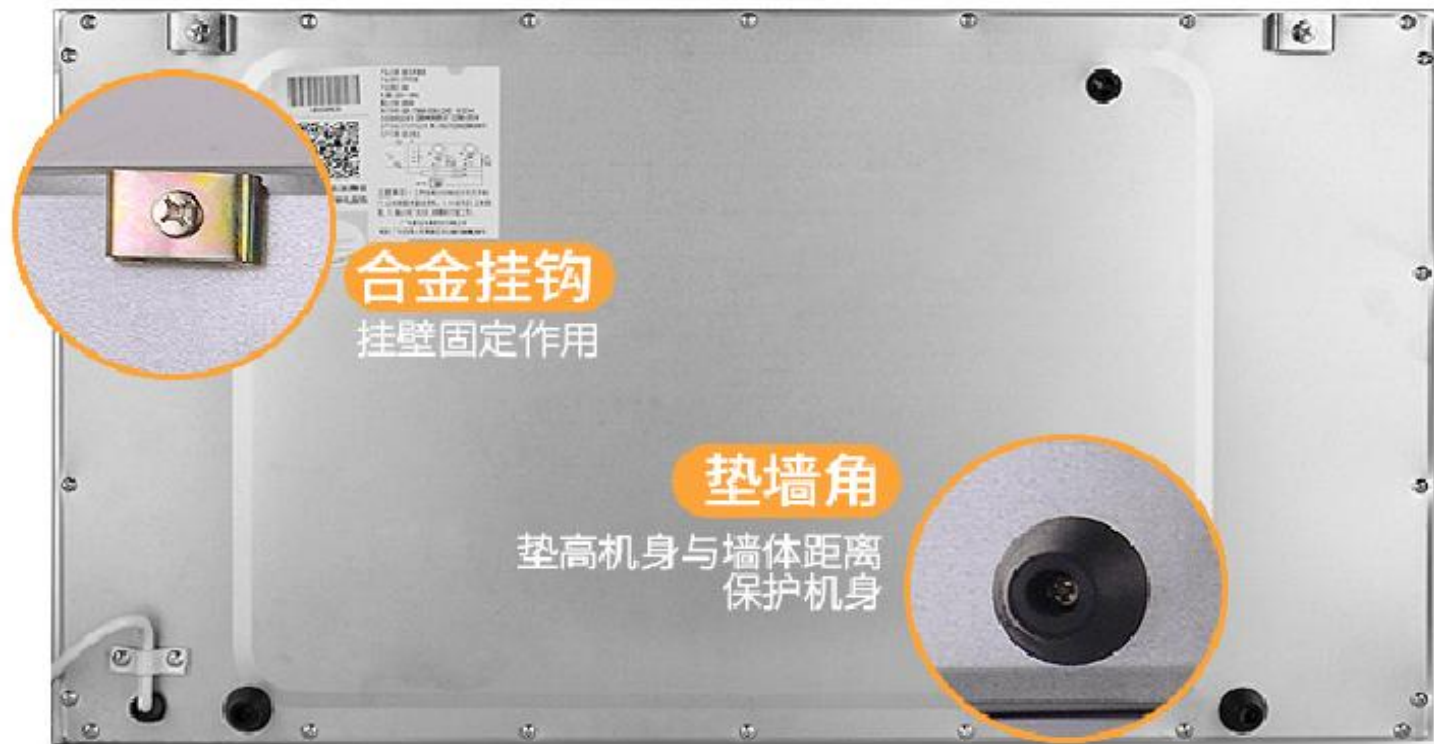

合金挂钩

挂壁固定作用

垫墙角

垫高机身与墙体距离
保护机身

悬挂式安装固定方法

- 安装位置必须有足够的空间，以免造成开门困难。
- 根据机身背后挂扣的高度位置，左右间距**644mm**墙上钻二个F7的孔；
- 将**M8*60**膨胀螺钉敲入孔内，收紧螺丝使膨胀螺钉与墙体压紧；
- 将挂叉固定好，然后将机器**稍微抬起**，使挂扣套住挂叉。



挂扣(固定在机背)



挂叉
(配送, 编码Q145)

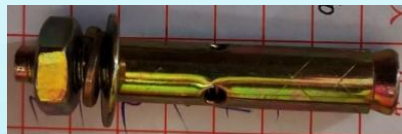
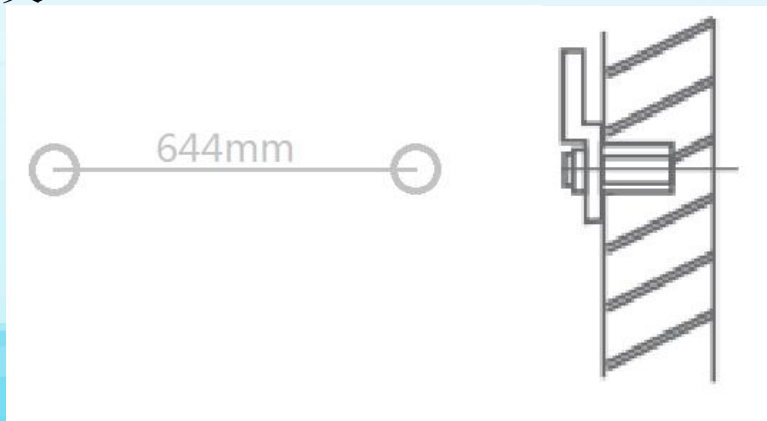

膨胀螺钉M8*60
(编码J238)

Canbo康宝 三：双门电脑板控制类产品介绍

台式安装固定方法

