

产品安装维修记录表

Canbo 康宝®

INSTRUCTION MANUAL

XDZ40系列

AW13

餐具消毒柜 ZTP70A-W13

使用说明书

(使用产品前请仔细阅读本使用说明书，并妥善保存)

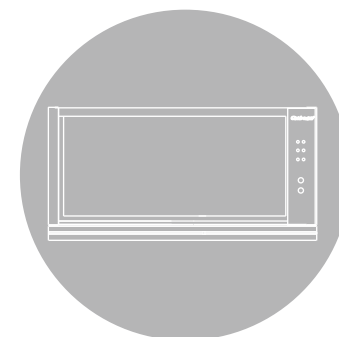

产品名称		产品型号		
安装单位		安装日期		
产品条形码 (填写)				
维修日期	故障内容		维修单位	维修员
	故障情况	更换配件		

注意事项:

保修期内产品维修完后, 由维修人员填写《产品安装维修记录表》中产品维修的内容。

广东康宝电器股份有限公司

本产品由中国平安财产保险股份有限公司全国承保

感谢您使用康宝牌食具消毒柜。

XDZ40系列食具消毒柜是我公司最新推出的新一代产品，可单独壁挂、台放，亦可与橱柜配套使用；微电脑控制，操作方便；符合国家标准要求，是食具消毒、保洁、存放的理想器具。

目录 DIRECTOR

- 一、内部结构----- ①
- 二、安装方法----- ②
- 三、注意事项----- ③
- 四、使用方法----- ④
- 五、具体技术参数----- ⑤
- 六、维修与服务----- ⑥

- ◆ 关好门后，才能使消毒柜工作，否则会有臭氧泄漏和紫外线辐射；
- ◆ 不能把非食具放入消毒柜内；
- ◆ 在消毒柜工作结束20分钟后才能打开柜门，待食具冷却后才能取用，以免影响消毒效果、防止臭氧泄漏或烫伤；
- ◆ 高温，小心烫伤。

内部结构 STRUCTURE

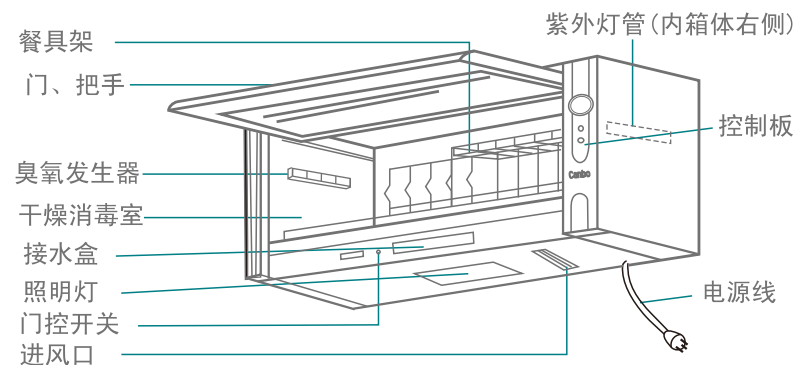

(此图只作示意，具体以实物为准)



最好将碗筷沥干后再放进消毒柜。



耐温低于75°C的食具不能置于本产品中消毒、烘干；

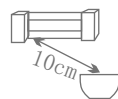

对耐温低于180°C的食具，如耐高温塑料、硅橡胶制品和不耐高温的玻璃制品，请远离出风口100mm以上；



安装时请与灶具底部保持适当距离，电源线及插座应远离灶具发热区，以免造成不安全因素。

安装方法 METHOD OF ERECTION

- ◆ 请在详细阅读了安装方法的基础上正确安装；
- ◆ 安装完毕后，请按照使用说明的内容进行测试，确保情况正常。

警告

- ◆ 应安装于能承受重量的地方，否则会使部件掉落造成伤害或损失；
- ◆ 电器安装应委托专业人员进行。线路容量不足、施工不完善，会发生短路等意外情况；
- ◆ 请可靠接地，但不得将地线接于煤气管、自来水管、避雷针及电话线上；
- ◆ 不得使用220V以外的电压；
- ◆ 不得放置靠近热源的地方，否则会导致意外事故；

安装前的准备与检查

安装位置

- ◆ 消毒柜安装在洗涤槽上方使用更方便；
- ◆ 安装位置必须距离燃气灶具或电热器具15厘米以上；

安装部位的强度与表面光洁度

- ◆ 安装前必须检查安装部位的强度和表面光洁度，否则会引起消毒柜掉落。另外，表面不平，会造成柜门的歪斜及错位。
- ◆ 安装是托起箱体需庄主箱体两侧底部，请勿直接托住底部中央，以免造成箱体底部变形。

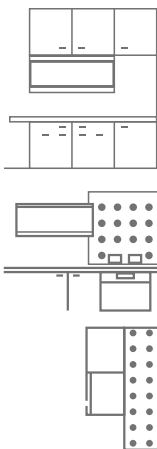

附件

消毒柜有两种安装方法，每种那幢方式备有不同的附件，请核实：

挂装用	膨胀螺栓 (2个)	背挂板 (2件)	螺钉 (6个)
		(放于底泡沫两侧下方)	(已安装在箱体背部)
摆放用	箱脚 (4个)	螺钉 (4个)	
		(M4X20)	

电气配线作业

电气配线作业应委托电气专业人员施工

- ◆ 应在距离壳体的电源线引出口1.2米以内的位置设置电源插座。
- ◆ 核实进线口位置是否准确。

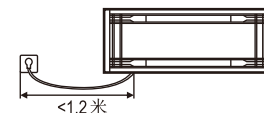

冲击电流为8安培，请考虑电气容量

- ◆ 将引出的电源线插头插在电源插座上即可。
- ◆ 为了预防触电事故发生，请使用带有漏电保护的插座。

请注意：

1. 挂装在墙上

- ◆ 根据预先确定的安装高度在墙壁水平方向钻孔，两孔之间的距离为400mm。
- ◆ 将膨胀螺栓打入预先打好的孔中，固定好；
- ◆ 将背挂板固定在消毒柜上；
- ◆ 将消毒柜挂装在膨胀螺栓，并上紧膨胀螺栓。

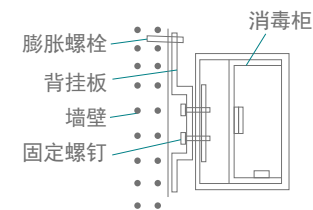

1. 放于台面上

需自行安装支撑箱脚，安装方法如下图所示：用M4X20的螺钉固定箱脚于箱体底部。

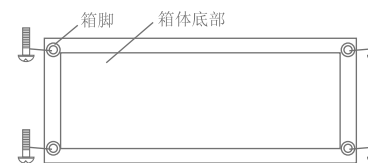

注意事项 ATTENTIONS

电源插座必须有可靠的接地线，用户不得擅自改插头，禁止无接地运行；
电源插座不应安装在橱柜等用户不易触碰的地方，以使用户在清洁时断开电源；

把餐具上的水倒净或擦干后才能放进柜内，食具不宜重叠，应逐格竖放，可获最佳消毒效果；

使用过程中，如出现故障、臭氧泄漏或不经过任何透光物体可直接看到紫外线灯管所发出的光线时，应立即停止使用，切勿自行维修，尽快通知康宝电器维修中心或代理商安排检查维修；



注意

使用过程中，出现异常情况(如异常噪声、气味、温度升高、烟雾等)应立即拔掉消毒柜的电源插头，尽快通知康宝电器维修中心或代理商安排检查维修；

保养维护时，应首先拔下电源插头，确保完全断开电源；

若紫外线灯管损坏，必须由康宝维修中心或代理商安排专业人员来更换相同功率和波长的紫外线灯管；

如果器具的电源软线损坏，必须由康宝电器维修中心或代理商安排专业人员来更换；

消毒、烘干完成后，请将电源线插头拔下；

本器具的安全使用年限为10年(自购机之日起计算)，若维护保养良好，可延期至15-20年；

工作过程中，请勿触摸门玻璃或把手，以免烫手；



禁止

不要把排气孔堵住；

切勿将消毒柜安装在易燃物附近，亦不得将毛巾、衣服等物品放在柜内、柜上或旁边；

特殊适用人群（如儿童等）禁止使用本器具；



提示

废旧器具的处理方法：对于超出安全使用年限或不具备维修价值的废旧器具，请交售给符合资质的回收企业、家电经销商或售后服务机构处理，用户不应擅自丢弃和从事拆解活动。

使用方法 HOW TO USE

开关门

- 开门时握把手将门抬至水平，再向里推；关门时将门水平方向拉到尽头，然后缓缓拉下关上。

工作方式选择

- 消毒烘干工作方式分臭氧与紫外线和热风烘干两种，120分钟工作时间分为：



热风烘干工作时间为45分钟；

无菌储存工作方式为24小时工作：

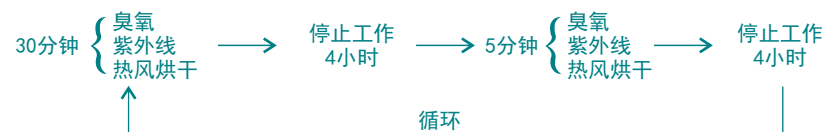

控制板的操作顺序如下：（按动“功能”键）



- 按“功能”键，选择完工作方式后，控制器将按顺序执行，工作结束后停止。
- 在工作过程中，按“功能”键可选择所需的工作方式和工作时间，指示灯作相应的指示作用，当指示灯熄灭后，表示工作结束。
- 按“照明”键，柜体下面的照明灯亮，在按一下，照明灯熄灭。
- 在工作过程中，将门打开，则消毒柜停止工作；关好门后，需重新按“功能”键，才能继续工作。

请注意：

- 臭氧消毒在低温、高湿、高浓度是效果最好，正确使用是安全节能，且臭氧最后还原为氧气，有保护环境的作用；
- 120分钟消毒烘干效果最好。



注意

初次使用消毒柜，由于高温烘烤发热管涂层、密封条、保温材料等，产品会产生些许异味，内胆金属材料经热胀冷缩会有微响声，此属正常现象，所发气味不会对身体健康产生影响，并随着使用次数的增多，气味会逐渐消失。



警告

在消毒柜工作过程中如需打开柜门，请切断电源。
(注意：消毒柜的内部高温容易烫伤，请小心使用。)

具体技术参数 DATA SHEET

产品型号	XDZ40
产品特征	AW13
电 源	220V~ 50Hz
额定输入功率	270 W
容 积	40L ⁺⁰ _{-5%}
消毒星级	*
工作温度	60°C ⁺²⁵ ₋₅ °C
消毒时间	≥30 min
臭氧浓度	O ₃ 浓度 ≤40mg/m ³
臭氧及紫外线灯管有效使用寿命	≥1000 h
用 途	食具消毒(适合耐温高于75°C的食具)
紫外线灯管功率	6 W
紫外线光主波长	254nm
加热器有效使用寿命	≥5000 h
工作周期(负载)	≥30 min
每层层架承载额定重量	10 kg
净 重	15.7 kg
外形尺寸(长×宽×高)	700 mm×325 mm×400 mm
执行标准	GB 17988 QB/T 5199
生产企业卫生许可证号	粤卫消证字 [2018] -05-第0026号

维修与服务 SERVICING & SERVICE

- ◆ 宜经常清洁。清洁时应彻底断电后，用湿毛巾蘸少许中性清洁剂，轻轻擦去柜内外污渍，再用干净的湿毛巾擦去清洁剂。

- ◆ 过滤网上积有灰尘时，会使干燥时间延长，请经常保持清洁。

(1) 卸下过滤网盖；

(2) 取出过滤网，用中性洗涤液清洁后，用清水冲洗冲净，阴干即可。

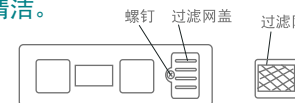

- ◆ 如果使用过程中出现异常现象，应立即停止使用并拔掉电源插头，请专业人士对本机进行拆卸检修。

常见故障与处理方法如下：

常见故障	原因分析	处理方法
整机不工作	插头与插座接触不良	修理或更换
	超温熔断器或熔断器熔断	更换超温熔断器或熔断器
	电源线断路	更换电源线
臭氧发生器不工作	门控开关坏	更换门控开关
	电路板坏	更换电路板
	臭氧发生器坏	更换臭氧发生器
加热器不工作	电路板坏	更换电路板
	温控器坏	更换温控器
	加热器坏	更换加热器
紫外线灯管不工作	门控开关坏	更换门控开关
	电路板坏	更换电路板
	镇流器坏	更换镇流器
	紫外线灯管坏	更换紫外线灯管

- ◆ 因使用不当，保养不善而损坏者，仍予以维修方便。请用户不要撕去消毒柜上的出厂编号，以便维修人员核实记录；
- ◆ 要求维修服务请与本公司售后服务部联络。

食具消毒柜产品的有害物质先知使用标识表

有害物质的名称和含量表

部件名称	有害物质					
	铅(Pb)	汞(Hg)	镉(Cd)	六价铬(Cr(VI))	多溴联苯(PBB)	多溴二苯醚(PBDE)
电源线	○	○	○	○	○	○
内部连接线	○	○	○	○	○	○
控制器	×	○	○	○	○	○
消毒装置	×	○	○	○	○	○
橡胶件	×	○	○	○	○	×
塑料件	×	○	○	○	○	×
紧固件	×	○	○	×	○	○
层架	○	○	○	×	○	○
内胆	×	○	○	○	○	○
外壳	×	○	○	○	○	○
门玻璃	○	×	×	○	○	○
保温层	○	○	○	○	○	○

本表格依据SJ/T 11364的规定编制。

○：表示该有害物质在该部件所有均质材料中的含量均在GB/T 26572规定的限量要求以下。

×：表示该有害物质至少在该部件的某一均质材料中的含量超出GB/T 26572规定的限量要求。

说明：

1.以上“×”的部件，部分含有有害物质超过是由于目前行业技术水平有限，暂时无法实现替代或减量化。

2.某些型号的产品可能不包含上表中的某些部件，请以实际购买机型为准。



有害物质限制使用标志

环保使用期限15年：表示本产品中含有的有害物质不会发生外泄或突变，用户在产品说明书所述情况下正常使用本产品不会对环境污染或对其人身、财产造成严重损害的期限。

箭头循环标志：表示本产品可回收利用。超过使用期限或经过维修无法正常工作后，不应被随意丢弃，请交由正规回收渠道以及有废弃电器电子产品处理资格的企业处理，正确的处理方法请查阅国家或当地有关旧电器电子产品的处理规定。

以上标识均依据中国有害物质限制使用管理办法及其配套标准SJ/T 11364要求执行。本产品长期使用不会对人体产生危害，请放心使用。

康宝产品保修卡

NO.：

产品型号：_____ 机身条形码：_____

发票号码：_____ 购买日期：_____

用户姓名：_____ 电话号码：_____

住 址：_____

一、康宝产品保修卡随每台产品附带，由顾客妥善保存，以作产品保修凭证，遗失不补。

二、康宝产品包修规定

- 1、该产品主要配件保修2年，主要配件包括：电路板、显示屏、按键开关、门保护开关，玻璃为易损件不保修，其他电器部件保修一年。该产品市区范围内提供包装箱内附件免费初次安装及调试，负责讲解安全使用、保养知识和注意事项。
- 2、保修期的判断：包修期的起始日以有效票据的购买日期为准，如果无法出示有效票据，则以产品条形码查核出厂日期加15天为起始包修日期。
- 3、保修期内，如发生下列其中之一情况，均不属于免费维修范围：
 - (1) 不能提供有效购机票据；
 - (2) 没有按照说明书的要求安装或使用而造成产品故障；
 - (3) 自行维修、保养或使用不当造成损坏；
 - (4) 非产品质量问题，属人为造成的损坏；
- 4、不属于免费维修范围的产品将按照保修期外的标准收费。
- 5、维修时请出示《康宝产品安装维修卡》及购机有效票据。
- 6、质量问题的产品更换必须提供购机的有效票据复印件。

三、如用户对本公司特约维修单位提供的服务不满意，可直接向本公司售后服务部投诉。

关注康宝官方微信



扫描快速报安装、维修

通讯地址：

广东省佛山市顺德区杏坛镇齐新路268号

www.canbo.cn

528325

0757-27773237

0757-27771526

全国服务热线：4007000818

(如有更改，恕不另行通知)