

PRODUCT LAUNCH

先人一步，抢滩登陆

# 康宝集成水槽洗碗机XD5

新品发布·震撼来袭

Canbo 康宝

# 康宝集成洗·净 中心



目  
录

- 一、市场分析
- 二、产品介绍
- 三、竞品分析
- 四、售后服务

# 一、市场分析

## 洗碗机市场情况

洗碗机是近年来一个备受关注且快速增长的行业，根据洗碗机行业分析数据，2020年我国洗碗机销量为**578.9万台**，同比增长**9.0%**；洗碗机内销量为**162.5万台**，同比增长**24.4%**；洗碗机出口量为**416.4万台**，同比增长**4.0%**。中国轻工信息中心的研究分析显示，洗碗机成为近几年我国家用电器中增长最迅猛的厨电品类之一。

### 2020年洗碗机市场销量情况

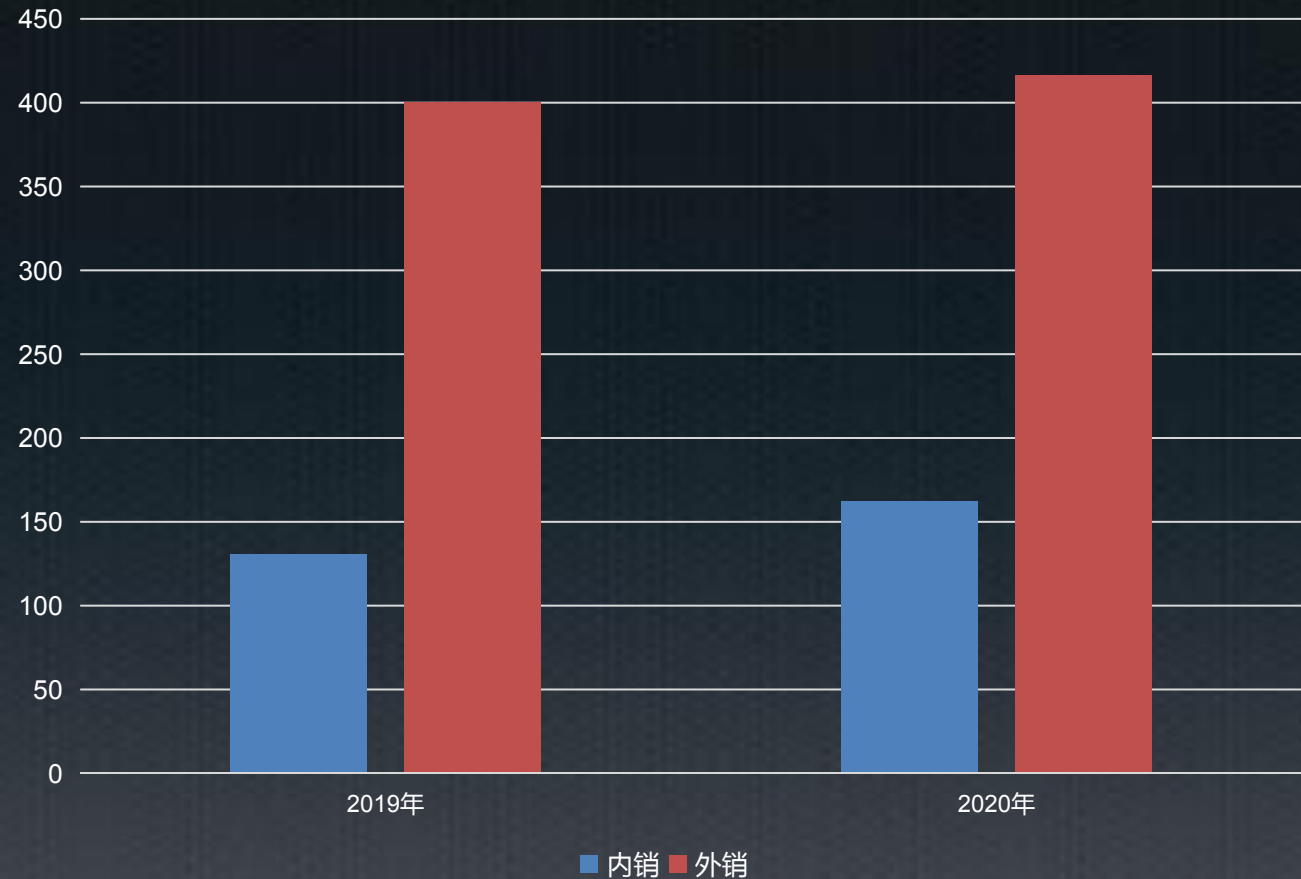

## 集成水槽和集成洗碗机市场情况

集成水槽的问世时间在集成灶之后，其产品设计理念主要借鉴了集成灶的思路，通过在传统水槽中集成净水器、垃圾处理器、洗碗机等功能满足消费者多样化的产品需求。当前已有不少厨房电器生产商陆续进入集成水槽行业，并通过对传统水槽产品进行设计改善和功能集成，开发了不同系列的集成水槽产品。部分厨房电器生产商将集成水槽作为集成灶、燃气灶等厨房电器的辅助产品进行配套销售。但**总体来看，当前集成水槽的市场普及程度较低，市场规模较小，行业仍处于起步阶段。**

近年来，洗碗机行业已发展成为中国家电行业快速增长的品类之一。得益于城镇化水平的提高、居民生活习惯的改变、人均可支配收入提高等多方面积极因素的影响，洗碗机市场在我国发展势头良好。



## 上市背景

随着房价日益飙升，厨房面积寸土寸金，以及人们对美好生活的追求，集成化已经不可逆之势，也是未来厨电产业的新机遇和新浪潮，集成灶行业的高速发展就是佐证。近几年，作为新时代的“黑科技”集成水槽洗碗机，为千千万万家庭解放双手的同时，也为高品质的健康生活提供了实现的渠道，已经成为不少中国家庭的选择。当下，相比发达国家洗碗机的高占有率，中国市场（普及率）只有2.5%，还存在很大的市场空间，可以说是厨电行业又一蓝海。相信，随着洗碗机产品的不断完善和行业的进一步发展，集成水槽洗碗机将成为中国家庭厨房的必需品。



## 二、产品介绍

康宝新一代6套水槽洗碗机

JCS-900-XD5

洗消一体机  
洁净又杀菌



Canbo 康宝



# 新一代厨房创 新清洗综合体

一台水槽式洗碗机 = 洗碗机 + 烘干机 + 消毒柜 + 橱柜.碗篮



360°旋喷劲洗洁净系统  
碗碟面面俱到

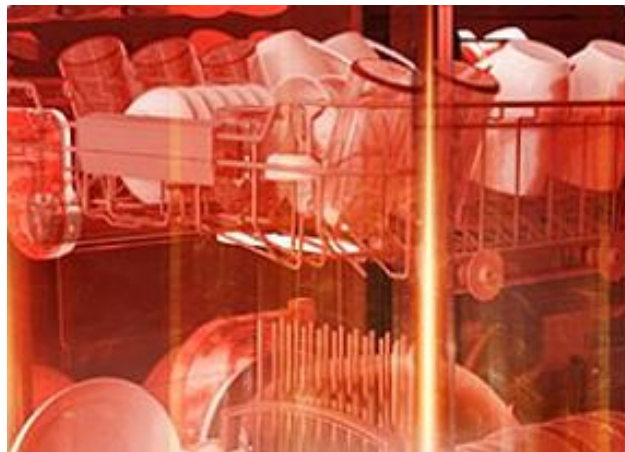

变频热风烘干  
动力强劲更省电



75°C高温煮洗  
油腻不再，碗碟如新



72小时干燥储存  
不存水滴，抑菌防潮

## 厨房空间很珍贵 一点都不能浪费

集成水槽洗碗机代替传统水槽设计

直接省出一个消毒柜的空间





一机多用  
厨房有它空间更足够

**360°无死角冲刷**

**20KPa水压强力清除油污**

360°螺旋式喷淋臂，高温（73℃）  
高压（20KPa）喷射水流，强劲去除  
油污，污渍无处可藏；



洗涤 缺专用盐 01:00 强力洗 标准洗 节能洗 快速洗 婴护洗 消毒\* 启动/暂停 电源

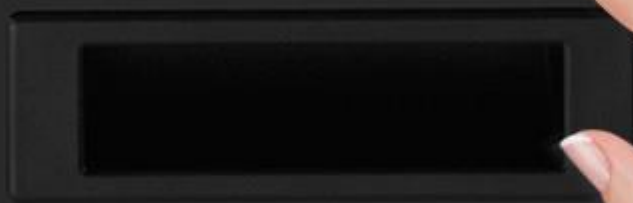

## 5种洗涤程序

### 满足不同情况需求

- 强力洗：126分钟，水温70℃
- (日常洗) 标准洗：88分钟，水温68℃
- (经济洗) 节能洗：165分钟，水温65℃
- 快速洗：36分钟，水温65℃
- (除菌) 婴护洗：46分钟，水温73℃
- (活氧) 消毒：52分钟

## PTC热风循环烘干系统

采用热风机干燥系统，提高  
干燥效率，提升用户体验；

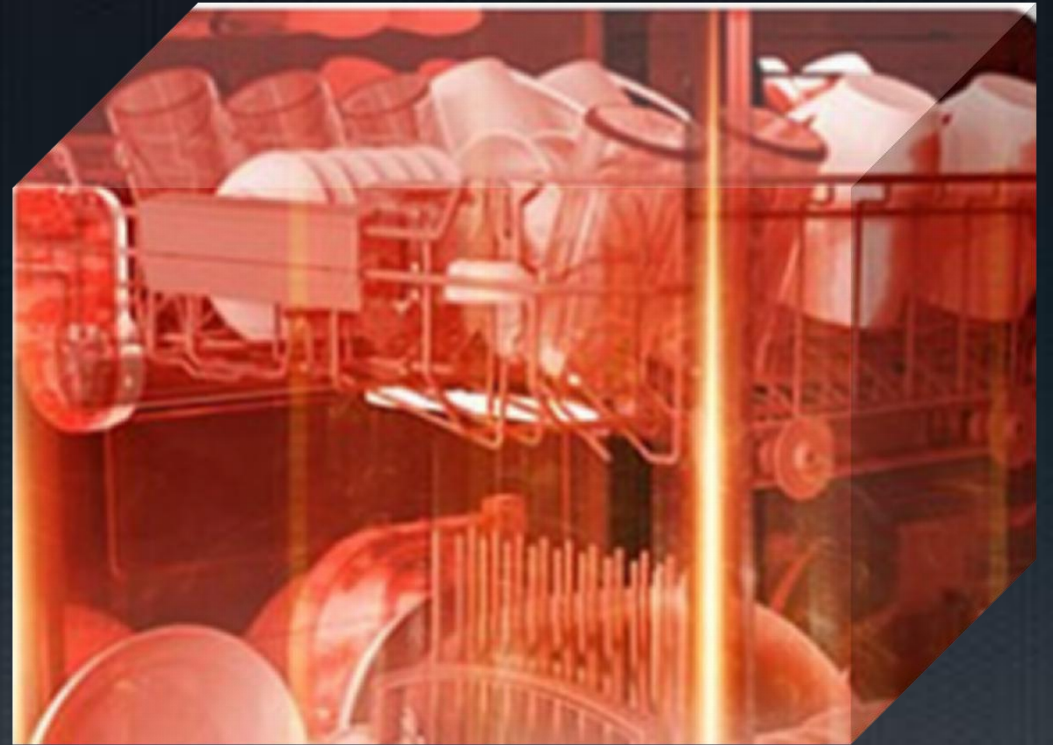

## 72小时智能托管

72小时智能托管，间断进行空气循环，保持腔体干燥状态，减少细菌滋生；

### 单托管操作：

若不需要洗涤只托管，在开机后同时按婴护洗+消毒组合键3秒，机器屏幕熄灭，托管灯变弱亮，机器进入单托管状态。





**活氧物理消毒**

**宝宝使用很放心**

餐具洁净无菌，宝宝使用更放心

可消毒婴幼儿的奶瓶奶嘴等物品



## 软水洗护 餐具洁亮无垢

内置软水系统，软水器添加专用盐软化水质；强力吸附、有效祛除自来水中的钙镁离子，餐具清洁更亮白，同时防止机器内壁形成顽固水垢，延长机器使用寿命

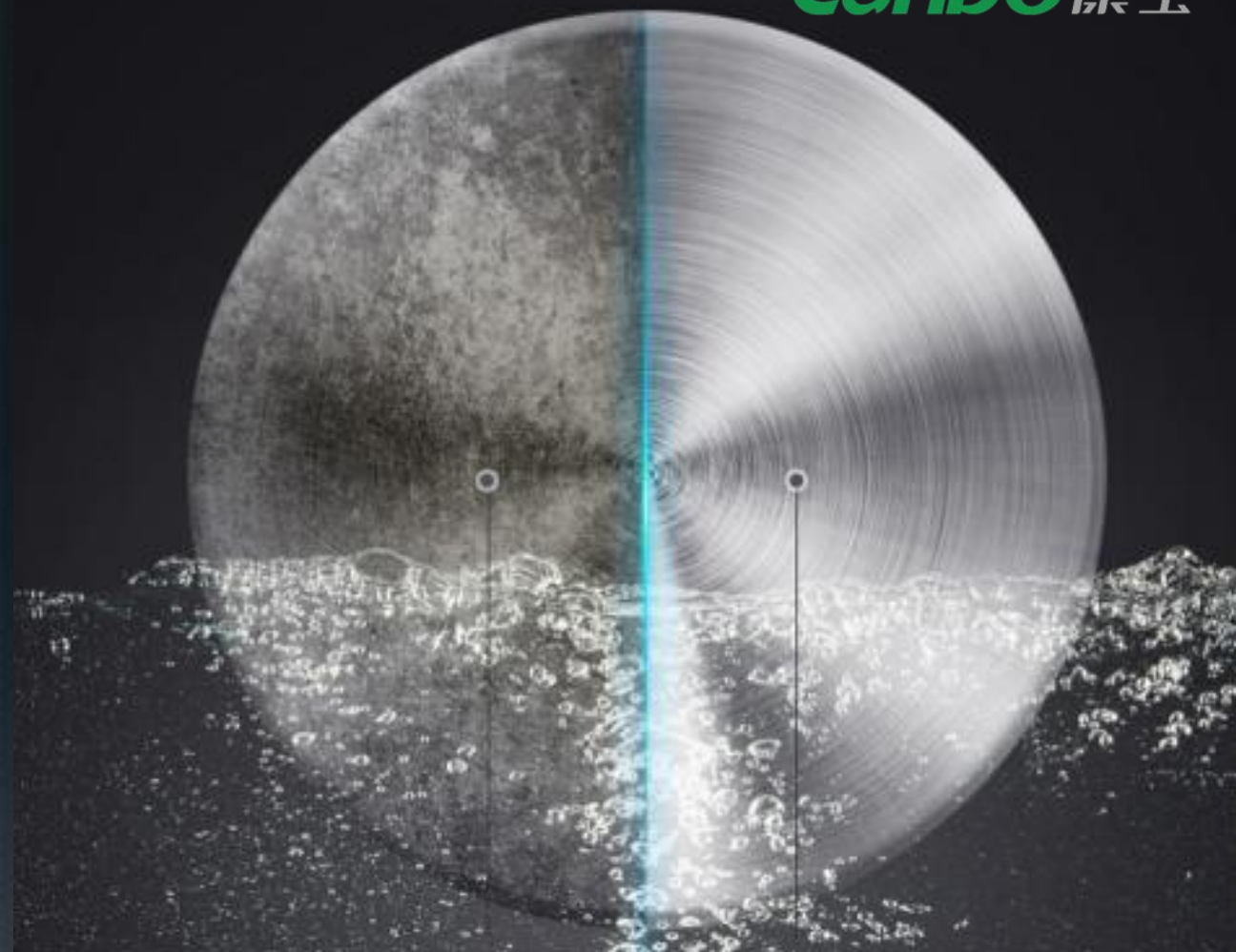

硬水洗容易积累水垢  
硬水利钙镁大颗粒离子析  
出形成水垢，长期累积难  
以清洗

软水洗清新无垢  
纯净软水拂过  
餐具晶莹剔透



## 智能小管家

### 缺盐.缺剂亮灯提醒

新一代集成洗碗机可自动投放专用盐和清洗剂，缺少时会自动亮灯提醒

# 产品参数 *Canbo* 康宝



产品规格型号	JCS-900-XD5	类型	嵌入式
水槽主体	304不锈钢	容积	大槽44L
额定电压	220V~	额定频率	50Hz
额定功率	1380W	噪音	≤49dB(A)
餐具容量	6套	烘干方式	热风干燥
消毒方式	臭氧消毒	洗涤方式	喷射式
外观材质	黑色玻璃	国际条码	6902317111834
净重	58.5kg	毛重	71kg
外形尺寸	900mm×600mm×800mm 宽*深*高	包装尺寸	950mm×675mm×895mm 宽*深*高

# 三、竞品分析

## 竞品分析

参数对比 \ 品牌	康宝XD5	万家乐JJS190-FW1	美的XQ02	火星人D7
图片				
消毒	活氧消毒	紫外线保洁	左室紫外线保洁	无
洗涤水温	73°C	70°C	72°C	70°C
烘干	PTC热风烘干	PTC热风烘干	PTC热风烘干	余温烘干
托管	72小时	新风换气系统	72小时	无
软水	有	有	有	有
功能特点	5大洗涤程序，6套容量	5大洗涤程序，10套容量	10大洗涤程序，8套容量	残渣处理、带果蔬 净化除菌、烘干碗 柜
售价（元）	5999	6999	13999	15380

# 四、售后服务

## 装箱清单

整机	1台	洗碗机附件	
龙头	1个	洗碗机主机	1台
菜板	1个	碗篮	2个
沥水帘	1个	筷叉篮	1个
皂液器	1个	盐斗	1个
刀架	1个	进水管	1条
说明书	1本	快速使用指引	1张

**温馨提示：**每台洗碗机在生产时都会经过水检，确保产品合格，第一次打开洗碗机时里面可能有水滴，请放心，这不会影响产品性能。

## 3. 安装信息

图例表示选择洗碗机安装位置的橱柜所需尺寸示意。

1. 洗碗机的安装位置附近最好有进水口和排水口位。
2. 必须确保洗碗机的门能顺利打开。

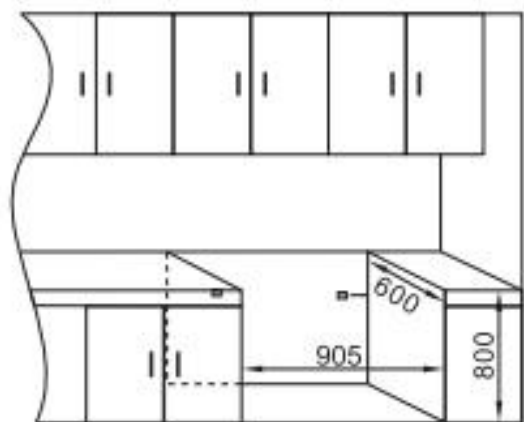

整机与橱柜关系安装示意图

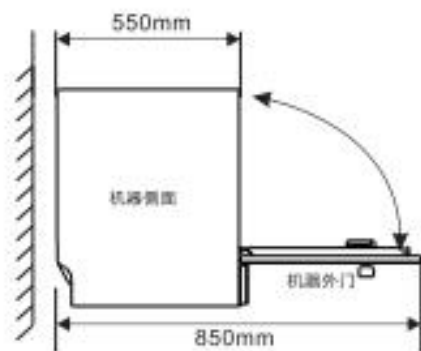

机器前面要留有足够的空间；  
以免开门收到阻碍。

嵌入产品的开孔需要具有木工  
加工能力的专业技术人员进行  
操作。

### 注意事项



安装后检查进水管  
连接处是否漏水



安装后检查排水管  
连接处是否漏水



要有带接地专用插座  
不建议移动插座

### 侧孔板位图

Canbo 康宝

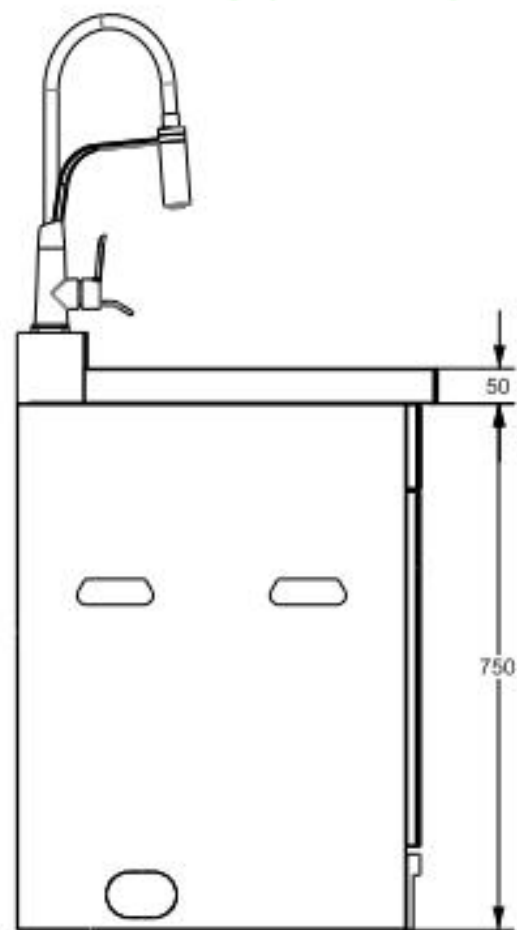

#### 温馨提示

为确保洗碗机的洗涤性能，排水管的长度尽量不要超过5米。  
当排水管挂高时高度不得高于洗碗机地面600mm。



注意

- ◆ 必须由专业人员安装或移装，禁止擅自拆解、改装、修理。
- ◆ 应使用新的软管组件连接到水源。
- ◆ 擅自安装可能导致电击、火灾、漏水。
- ◆ 如不安装带保护装置的空气开关、漏电保护开关或安装不正确，可能导致触电。

## 2. 摆放餐具的建议

家为了达到良好的洗涤效果，请遵循下面的使用方法：



放入洗碗机前，请把大残渣清理掉



把碗碟摆放整齐，会洗的更干净



摆放深的器皿时，使其开口朝下，避免容器积水



放入的餐具不得从碗篮底伸出，以免阻挡喷臂运转



筷子、勺请把手柄朝下，刀等尖锐的餐具请把手柄朝上



特别小的物品很容易从碗篮掉出，请不要清洗这些物品



不要把高深的杯子放在碗篮的角落



把碗篮推回内腔时不要让锋利的器具到伤门封条



## 3. 碗篮装载示范

Canbo 康宝

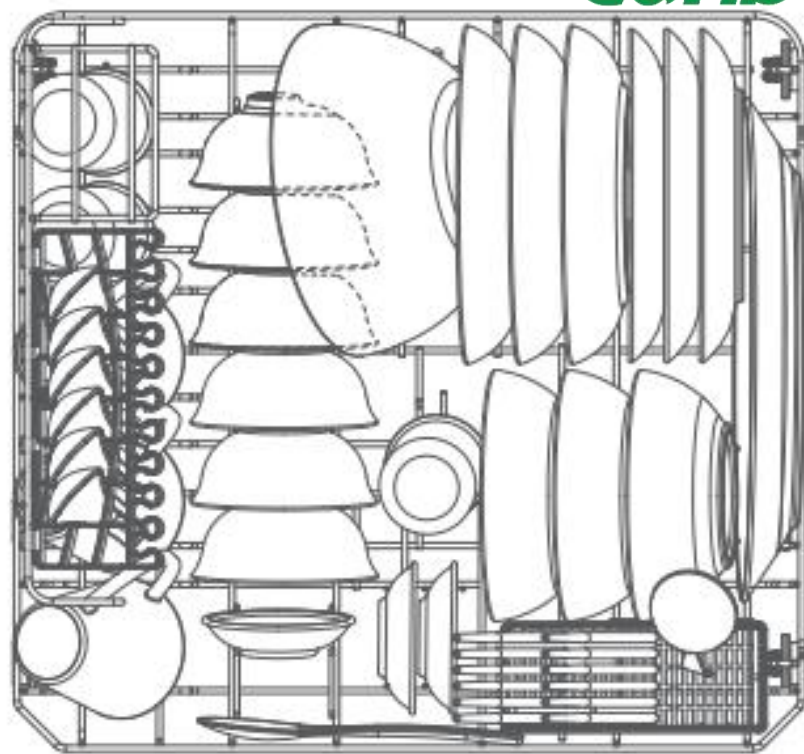

## 刀叉篮装载示范



## 使用注意事项

- 必须使用洗碗机专用洗碗粉：不可用洗洁精代替；
- 消毒程序不可用于脏污餐具，只对洁净餐具消毒；
- 当洗碗机在运行状态下，（发现漏装餐具）若要关机或更换程序，需要先按暂停键停止机器运行；
- 洗涤刚结束，餐具比较烫（60-70℃），请冷却30分钟以后再使用；
- 洗碗机内胆有水珠属于正常现象。

## 售后服务



(集成水槽)洗碗机主要配件：**包修三年**，其他配件包修一年，非产品质量问题不在包修范围内。



主要配件指：电源板、按键板、电机、水泵、加热组件。



**售后服务电话：400-700-0818**

感谢您的观看  
THANK YOU FOR WATCHING

