

**Canbo 康宝**<sup>®</sup>  
— 引领健康新生活 —

关注康宝官方微信



扫描快速报安装、维修

通讯地址:

广东省佛山市顺德区杏坛镇齐新路268号

 [www.canbo.cn](http://www.canbo.cn)

 0757-27773237

 528325

(如有更改, 恕不另行通知)

**Canbo 康宝**<sup>®</sup>

# INSTRUCTION MANUAL

XWJ8系列

QC4(X100)  
嵌入式洗碗机

使用说明书

(使用产品前请仔细阅读本使用说明书, 并妥善保存)

广东康宝电器股份有限公司

本产品由中国平安财产保险股份有限公司全国承保

## 安全警告

本节记载了安全事项的重要内容，以防对使用者及他人造成人身伤害或财产损失。请在充分理解下门内容（标志、图标）的基础上阅读正文，并请务必遵守所记载的安全事项。操作错误时，可能严重损坏洗碗机或造成使用者死亡或受伤，或造成电器危害或火灾危险。



### 先暂停, 后开门

洗碗机运行时，若需中途开门，请先按“暂停”键。然后慢慢开门。以防过热蒸汽和水溅出。请做好保护措施，再开门。



### 使用专业洗碗粉, 光亮剂, 软水盐

不要使用洗洁精或食用盐代替。若使用不当导致内胆生锈，将不在保修范围。



### 请小朋友远离洗碗粉, 光亮剂, 软水盐

洗碗粉有很强的碱性，请放在小朋友接触不到的地方，如不慎接触到皮肤及眼睛，请尽快用清水洗净。



### 请小朋友远离洗碗机

为了确保小朋友的安全，请小朋友在远离洗碗机的地方玩耍。

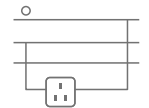

### 安装时, 请连接地线

因为地线极低电阻特性，在出现洗碗机故障或损坏时，地线能有效地将电流分流，有效保护使用者，避免受到触电伤害。



### 合理使用电源线

安装时请合理使用电源线，过度弯曲和挤压电源线可能导致电源线破碎，引起触电或火灾。如果电源线有损害，请委托当地经销商或服务点进行更换。



### 雷雨天气及湿手请勿使用洗碗机

如遇雷雨天气，需断开电源，避免雷击导致洗碗机受损。请不要用湿手触碰电源线，以免触电。

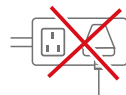

### 请使用原装电源线

擅自更换电源线，或将电源线中途驳接或与其他电器并联使用，超负荷使用均有可能导致触电或引起火灾。



### 异常现象需切断电源

出现异常现象（如烧焦的气味）时，请停止运行并切断电源。

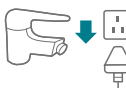

### 关闭电源及水龙头须知

在维修，清洁机器或长期不使用时必须拔掉电源插头，关掉水龙头。



### 门不应一直处在打开状态

门不应一直放在打开的位置，因为这可能会导致洗碗机倒翻的危险。



### 使用新的软管组件

洗碗机应使用新的软管组件连接到水源，旧的软管组件不应重复使用。



### 合理安置供电的电源插座位置

给洗碗机供电的电源插座不应该安装在橱柜等用户不容易触及的地方，以使用户断开电源。



### 进水要求

洗碗机的进水压力为0.04~1.00MPa。



### 小心尖锐用具

刀和其它锋利的用具必须装在篮子里，并且尖端朝下或水平放置。

## 温馨提示

1. 每台洗碗机出厂前都已通过进水测试，打开包装如果有水残留属正常现象，请放心使用。
2. 水蒸蛋等手工都难以清洗的污渍，使用本洗碗机清洗可能达不到预计的效果。

## 正确使用洗碗机步骤如下：

1. 去除餐具较大残渣
2. 按碗篮装载提示摆放餐具
3. 添加洗碗粉/光亮剂
4. 关门，启动程序。

## 目录 DIRECTOR

安装指引	1
产品规格	1
装箱清单	1
嵌入式安装信息	2
放置洗碗机	3
进水管连接	4
排水管连接	5
启动前的检查	6
使用说明	7
产品结构	7
洗碗粉、漂洗剂和软水盐的添加	8-11
餐具摆放	12-15
洗涤程序操作说明	16-19
洗涤后的维护保养	20
常见问题故障自我处理	21-22
有害物质限制使用标识表	23
康宝产品保修卡	24
发票粘贴处	25
康宝产品安装卡	26
产品安装维修记录表	27

## 安装指引

### 1. 产品规格

产品型号	XWJ8-QC4(X100)
电 源	220V ~ 50Hz
额定输入功率	洗涤加热1380 W      蒸汽消毒1500 W
进水压力	0.04 ~ 1.00MPa
消毒星级	<b>*</b>
消毒温度	100°C <sup>+20°C</sup> <sub>-5°C</sub>
消毒时间	≥15min
餐具装载容量	8套
外形尺寸(宽深高)	596x524x620mm
防水等级	IPX1
执行标准	GB4706.1-2005
	GB4706.25-2008
	GB/T 20290-2016
	GB 17988-2008

### 2. 装箱清单

1.主机	1台	5.盐斗	1个
2.碗篮	2个	6.洗碗机说明书	1本
3.筷叉篮	1个	7.安装螺钉	2个
4.进水管	1条	8.快速使用指引	1张

### 附件



进水管



安装螺钉

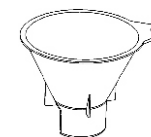

盐斗

#### 温馨提示:

每台洗碗机生产时均会经过水检，确保产品合格。您第一次打开洗碗机时里面可能会有水滴，请放心，这不影响产品性能。

### 3. 嵌入式安装信息

图例表示选择洗碗机安装位置的橱柜所需尺寸示意。

1. 洗碗机的安装位置附近最好有进水口和排水口位。
2. 必须确保洗碗机的门能顺利打开。

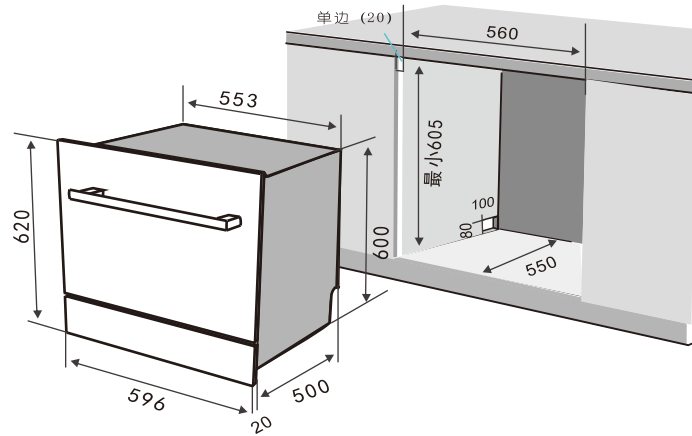

#### 注意事项



安装后检查进水管  
连接处是否漏水

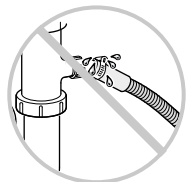

安装后检查排水管  
连接处是否漏水

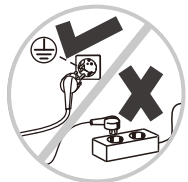

要有带接地专用插座  
不建议移动插座

### 4. 放置洗碗机

1. 机器必须水平放置。
2. 机器前面要留有足够的空间；  
以免开门收到阻碍。

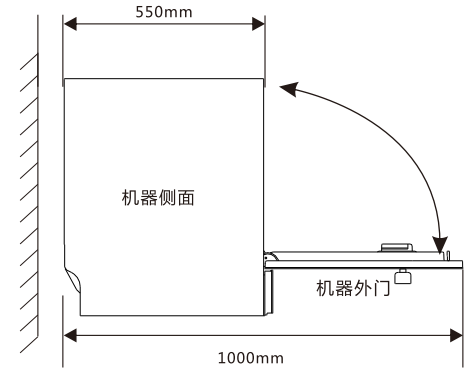

#### 固定洗碗机

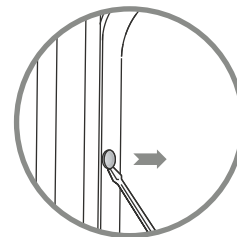

取下盖子

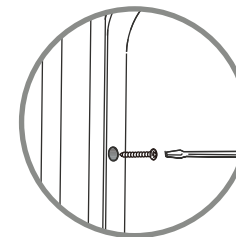

把螺钉打到橱柜侧板上

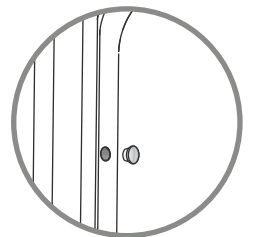

盖上盖子

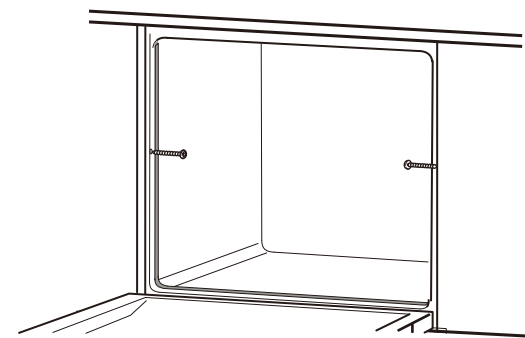

在调节好洗碗机平衡后，  
机身门侧有固定螺钉定孔，  
用来打螺钉固定洗碗机  
(注意：门锁扣要居中)

## 5. 进水管连接

1. 将进水管一端连接到机器背面的进水口。
2. 将另一端通过快速接头连接于水龙头（与一般家用自动洗衣机水管连接方式相同）。

### a. 与洗碗机连接

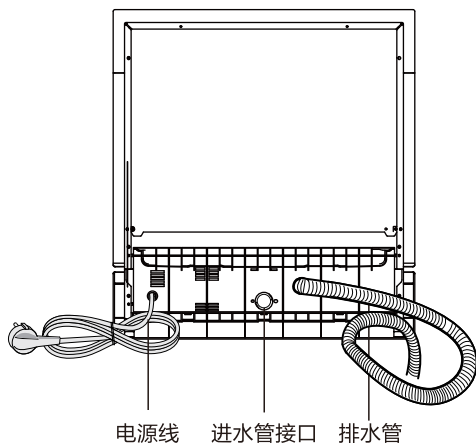
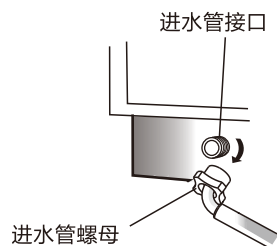

### b. 与4分阀体连接

— 将洗碗机进水管的另一端对接到4分阀体接头，旋转拧紧。

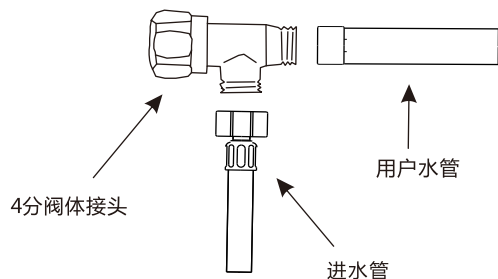

洗碗机应使用新的进水管组件连接到水源，就得进水管不应重复使用。

## 6. 排水管连接

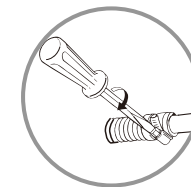
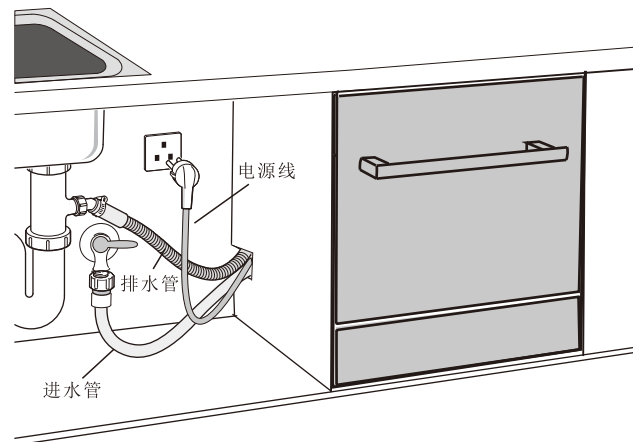

将排水管带弯接头的一端链接到洗碗机的排水管接头并用卡箍卡紧排水管（用螺丝刀旋紧箍上螺钉）。

将出水口端放入水槽或下水管道。

为防止污水倒流，排水管的出水口不要浸入水中。为保证排水畅顺，排水管不能打折。

如需延长排水管，请使用类似排水管。

### 两种连接方式

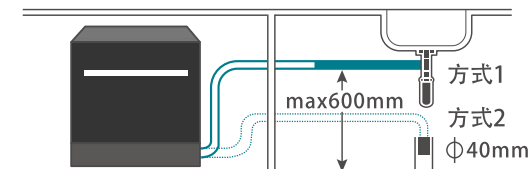

### 温馨提示

为确保洗碗机的洗涤性能，排水管的长度尽量不要超过5米。当排水管挂高时高度不得高于洗碗机地面600mm。



- ◆ 必须由专业人员安装或移装，禁止擅自拆解、改装、修理。
- ◆ 应使用新的软管组件连接到水源。
- ◆ 擅自安装可能导致电击、火灾、漏水。
- ◆ 如不安装带保护装置的空气开关，漏电保护开关或安装不正确，可能导致触电。

## 7.启动前的检查

启动洗碗机前必须先作如下检查

- 1.洗碗机是否处于水平位置并固定好
- 2.水龙头是否打开
- 3.各水管连接处是否有漏水
- 4.线路是否接好
- 5.是否接通电源
- 6.进水管和排水管是否扭曲打结
- 7.所有包装材料和产品资料应冲洗碗机中取出

### 特别注意

洗碗机安装完成后，请把本安装手册妥善保管好，有利于您今后移动洗碗机时再次参照。

## 使用说明

### 一.产品结构

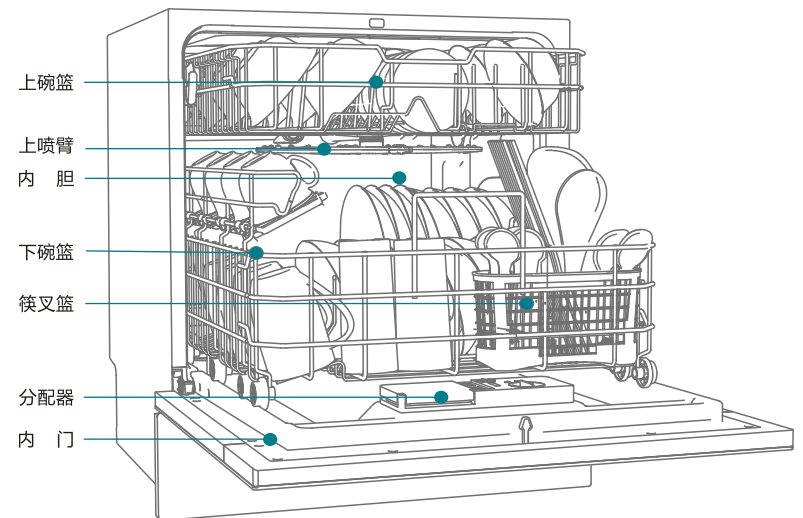
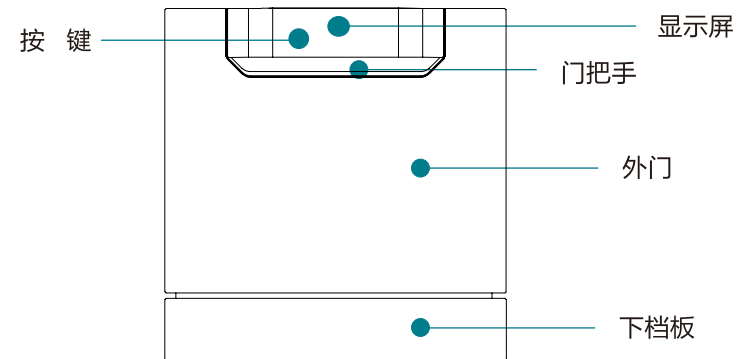

## 二. 洗碗粉、漂洗剂和软水盐的添加

### 1. 添加洗碗粉

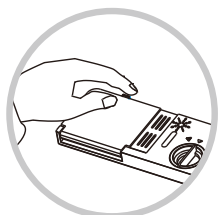

拨动分配器按键

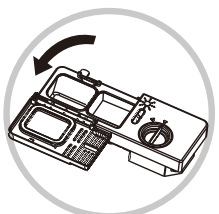

洗碗粉盒盖自动弹开

#### 洗碗粉作用

用洗碗机清洗餐具时，添加适量的洗碗粉辅助洗涤时必要的。洗碗粉可利用其化学性质去除餐具上的油污、食物残渣并将其带出洗碗机。

#### 洗碗粉用量

根据餐具的污染程度而定，如果餐具污渍比较多，就多放一些，相反则少加一些，可参考“洗涤程序详细介绍”的用量或洗碗粉厂商包装袋上推荐的用量。



洗碗粉仓A加入洗碗粉，主洗为A仓，预洗为B仓。主洗或预洗均可在B仓放入少量洗碗粉。

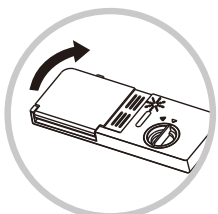

盖上盖子



注意

必须使用洗碗机专用的洗碗粉；不可用洗洁精代替。  
在您不准备洗涤时，请不要添加洗碗粉；否则洗碗粉可能会受潮，在下次洗涤时不能充分溶解。

### 2. 添加漂洗剂

#### 漂洗剂指示

当需要添加漂洗剂时，显示屏“\*”指示灯会点亮，请及时添加漂洗剂。你可以直接观察盖子旁边的漂洗剂余量观察窗，根据它的颜色变化判断漂洗剂的剩余量。

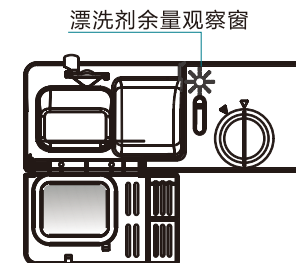

#### 添加漂洗剂

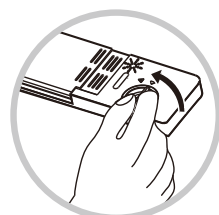

把漂洗剂盒盖拧到有左边箭头的位置，将盖子取下



将漂洗剂添加到容器中，加满约110ml，一次添加可多次使用

#### 调节漂洗剂用量

如果干燥效果不理想或有污点残留，可以旋转调节旋钮来调节漂洗剂使用量。

数值大表示增加使用量，反之减少。

如果有白色、蓝色附着物在玻璃器皿或刀锋上，需要减少漂洗剂的用量。出厂默认值为“4”位置。

调节旋钮

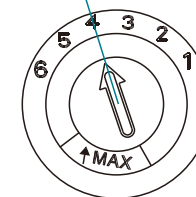

把盖子拧上，拧到右边箭头处



把如果不小心将漂洗剂溢出，请用湿抹布将溢出的漂洗剂擦干净



注意

必须使用洗碗机专用的漂洗剂

### 3. 软水器加盐说明

#### 软水器的作用

软水器可软化水质，减少水垢产生，对提高洗净有一定作用，若你所在地区的自来水水质较硬，建议你给洗碗机软水器中加盐。

软水器里有盐才具有软化能力。若当地自来水水质较软，您可以不加盐，不影响洗碗机的正常使用。

如果你不知水的硬度值，请向当地自来水公司咨询，以下为几个主要城市的自来水硬度，仅供参考，请以实际为准。。

城市	北京	沈阳	上海	南京	广州
水硬度 (ppm)	250-260	270-280	150-160	130-140	90-100

#### 缺盐指示

当需要加盐时，显示屏  指示灯会点亮，请及时添加洗碗机专用盐。



必须使用洗碗机专用盐

#### 软水器加盐的方法

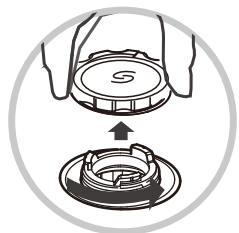

1. 打开软水器盖



2. 插入盐斗，加入约500克洗碗机专用盐，不可以加食用盐。一次添加可以多次使用。加完盐后，请再加清水到软水器中至满。若下次软水器盐不足时，显示屏  图标点亮，提醒您需要加盐。

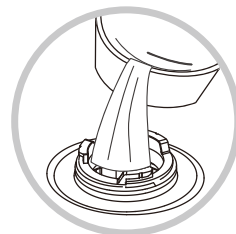

3. 加盐后，可向软水器中加满水，不要溢出。

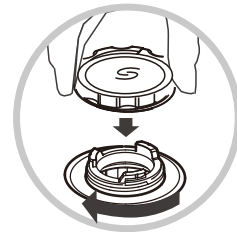

4. 顺时针拧紧软水器盖，软水器盖要拧紧，防止漏盐，漏盐会腐蚀内胆。



5. 若有盐洒在内胆，请用湿抹布擦拭干净。最好运行短程序冲洗一次。否则溢出的盐水可能腐蚀内胆、过滤网、电机等，造成洗碗机损坏。

### 三. 餐具摆放

#### 1. 选用餐具的建议

家庭中常用餐具均可在洗碗机中洗涤，但洗碗机的洗涤环境（温度，洗碗粉等）对不同材质的餐具有不同影响，建议仔细参考下图提示。



陶瓷餐具



玻璃餐具

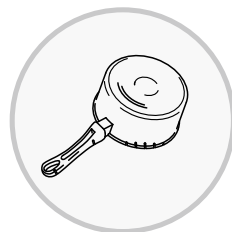

不锈钢餐具  
铝制品



小口瓶

小口瓶不可以在洗碗机洗涤，由于口小会洗不干净。

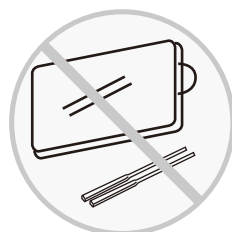

竹木餐具

竹木餐具竹木制的筷子、砧板等可能因高温变形或开裂。

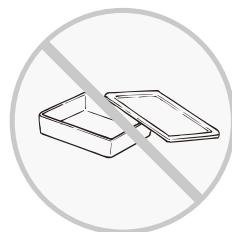

塑料餐具

需使用耐高温的塑料；塑料或嵌有塑料的餐具有可能因高温变形或开裂。



抹布等清洁用品

抹布等不可以在洗碗机洗，会导致洗碗机故障。

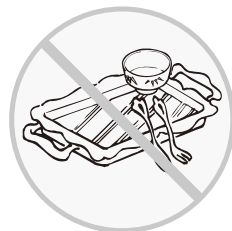

金、银、水晶等贵重餐具

该类餐具经多次洗涤后光洁度可能变差，不建议在洗碗机中清洗。



铁等易生锈金属制品

该类餐具不建议在洗碗机中洗涤。

#### 2. 摆放餐具的建议

家为了达到良好的洗涤效果，请遵循下面的使用方法：

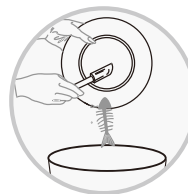

放入洗碗机前，请把大残渣清理掉

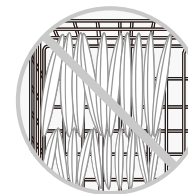

把碗碟摆放整齐，会洗的更干净

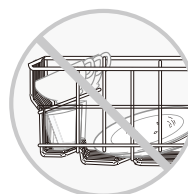
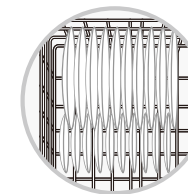

摆放深的器皿时，使其开口朝下，避免容器积水

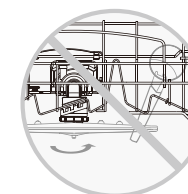
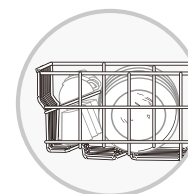

放入的餐具不得从碗篮底伸出，以免阻挡喷臂运转

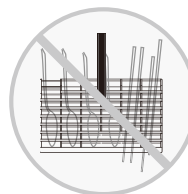

筷子、勺请把手柄朝下，刀等尖锐的餐具请把手柄朝上

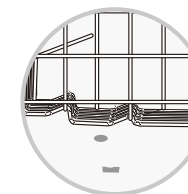
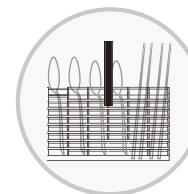

特别小的物品很容易从碗篮掉出，请不要清洗这些物品

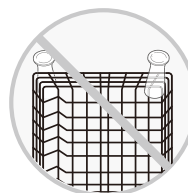

不要把高深的杯子放在碗篮的角落

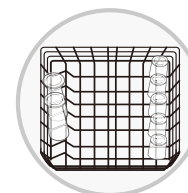

把碗篮推回内胆时不要让锋利的器具刮伤门封条

### 3. 碗篮使用方法

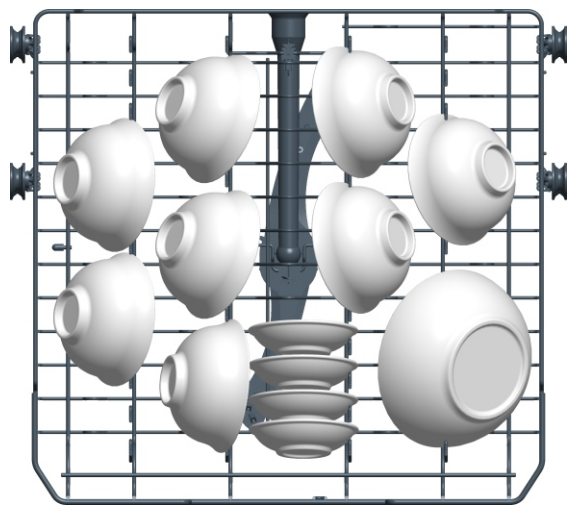

上碗篮装载示范

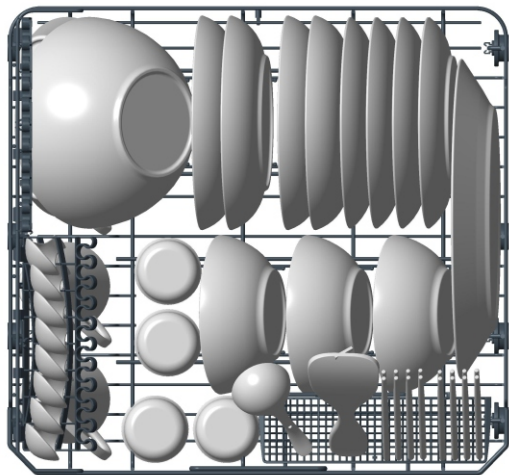

下碗篮装载示范

### 4. 餐具摆放 (测试参考图)

上碗篮摆放

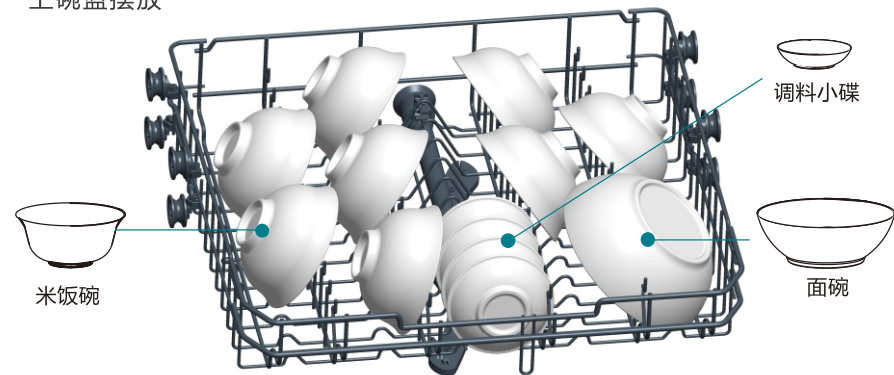

下碗篮摆放

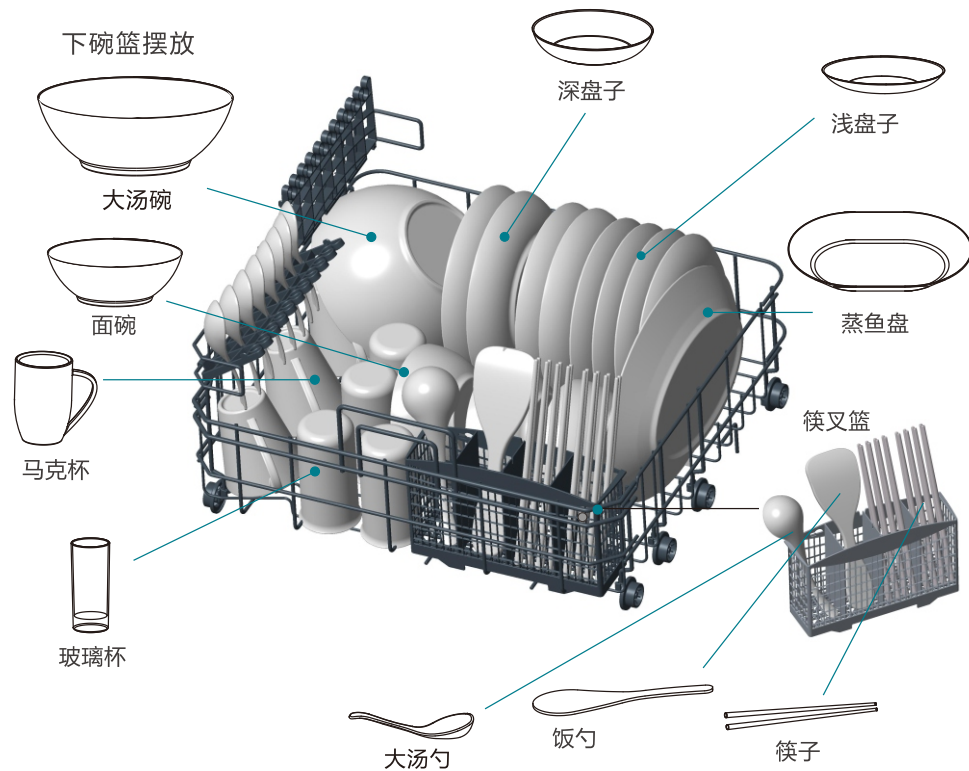

## 四. 洗涤程序操作说明

### 1. 程序详细介绍

程序	强力洗	日常洗	*节能洗	快速洗	果蔬洗	婴护洗	消毒
程序描述	重度脏污的餐具及烤盘、小型锅胆类，或已经边干的脏餐具	日常生活刚使用后的一般脏污餐具	日常生活刚使用后的一般脏污餐具，运行时间稍长，更节能、省水	轻度脏污的餐具	水果或根块状蔬菜清洗	需要快洗、除菌的餐具（如宝宝餐具），或轻微污染的餐具	干净餐具蒸汽消毒
洗涤最高温度	70°C	68°C	68°C	65°C	34°C	73°C	100°C
洗碗粉 主洗/预洗	4/20g	4/20g	4/20g	10g	不需要	不需要	建议添加柠檬酸10g
漂洗剂	需要	需要	需要	需要	不需要	不需要	不需要
运行时间 (分钟)	132	98	168	36	16	46	52
能耗 (千瓦时)	1.0	0.8	0.7	0.65	0.04	0.6	1
水耗(升)	12.2	9.2	8.5	7.4	5	4.7	2.4

\*程序适用于GB/T20290标准测

餐具首次放入洗碗机时，请确认餐具是否能承受对应程序的最高温度。

通常情况下各程序去污能力由强到弱顺序如下：  
强力洗>日常洗>节能洗>快速洗>婴护洗>果蔬洗



注意

选择除菌洗时，不需要添加洗碗粉！

## 2. 控制显示面板介绍



强力洗	日常洗	节能洗
洗涤指示	消毒指示	缺盐指示
快速洗	果蔬洗	婴护洗
缺亮碟剂指示	童锁指示	托管指示

### 童锁：

机器启动后，长按消毒键3秒启动童锁，同时显示屏上LOC闪现一次；童锁图标点亮，所有按键都被锁住，不可操作！再长按预约键3秒童锁解除。

### 托管功能介绍：

该功能启动后，会在72小时内间断地进行空气循环，使腔体处于干燥状态，以减少细菌滋生。托管功能可与洗涤功能附加进行，也可以单独运行；用于洗碗机腔体内部的干燥保洁存放。

### 托管：

机器启动前、或运行中，按托管键，托管图标亮起，该功能启动。如果要取消托管，再按一次托管键，托管图标熄灭，托管功能取消。

### 单独启动托管：

如果用户不需要运行洗涤模式，只启动托管功能，在开机状态下，同时按住电源键+托管键3秒钟，托管图标亮起，该功能启动。

### 消毒：

开机后，点击消毒键，显示屏显示消毒程序时间；按启动键，机器开始消毒。

若想洗涤再消毒，选好洗涤程序后，同时按住程序键+消毒键3秒，机器进入洗消一体模式，显示屏显示洗涤+消毒总时间。

洗消一体机共三种模式：单洗、单消，洗消一体组合模式

### 3. 洗涤程序选择及启动

#### 启动洗碗机

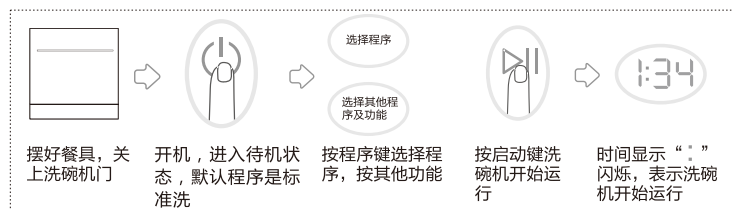

#### 选择洗涤程序

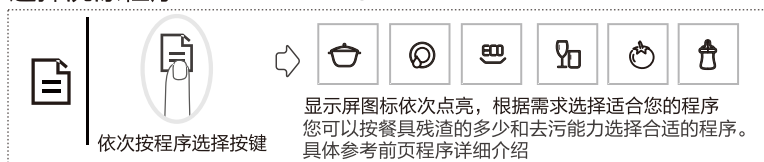

注意

- ◆ 当洗碗机再运行状态下，若需要关机或更换程序，需要先按暂停键停止机器运行。
- ◆ 若在洗碗机运行过程中发现漏装餐具，先按暂停键停止机器运作，拉开柜门装回餐具关门后，再按一次启动键洗碗机10秒后重新运行。

### 4. 选择蒸汽消毒



功能	描述	最高温度	运行时间(分钟)	能耗(千瓦时)	水耗(升)	洗涤剂
消毒*	干净餐具 蒸汽消毒	100度	52	1	2.4	建议添加柠檬酸10g



注意

**消毒程序不可用于脏污餐具，只对洁净餐具消毒。**  
在使用蒸汽消毒后每周建议使用柠檬酸用蒸汽消毒功能冲洗一次洗碗机，每次10g。

### 5. 漏装餐具

在机器洗碗粉盒打开前，您都可以再装入餐具。

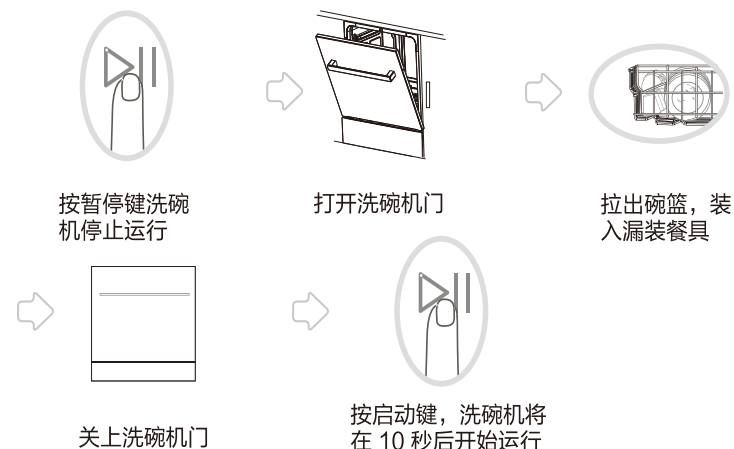

### 6. 洗涤程序运行结束后

- ◆ 当洗涤程序结束时，洗碗机的蜂鸣器会鸣叫8秒后进入待机状态，数码屏显示“End”，10分钟内无操作，自动关机。
- ◆ 洗涤刚结束时，餐具比较烫（60~70℃），请冷却30分钟以后再取出使用。
- ◆ 洗涤程序结束后可将洗碗机门微微打开以加速餐具冷却，这样有利于餐具的干燥。



注意

使用后必须关门，门不能一直处于开门状态。

## 五. 洗涤后的维护保养

### 1. 机身清洁

请在关闭电源的状态下清洁

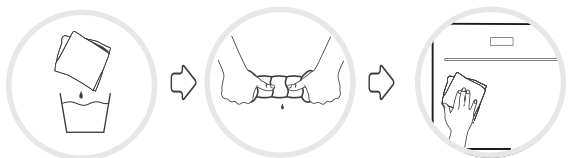

**温馨提示**  
常擦拭能保持洗碗机外观的持久清洁、美观。

### 2. 过滤系统清洁

取出过滤系统

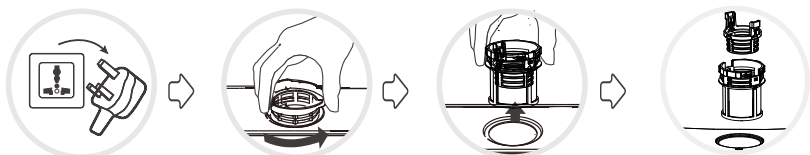

清洁过滤系统时请拔掉电源插头。

逆时针转动过滤圆筒

取出过滤装置

过滤系统由三部分组成

清洗



用流动水冲洗，也可以用软毛刷清洗。不可以同铁刷，会损坏过滤网。

清洁干净后，请装回机器，注意顺时针旋紧。

过滤器与过滤网小三角要对上

### 3. 喷臂清洁



拉出下碗篮后，将下喷臂向上拉出

旋上下喷臂

若喷水孔有堵塞，请用尖东西清理。

用流动水冲洗，清理干净后按照拆下相反方向旋扭喷臂装回原位

## 常见问题故障自我处理

故障	可能原因	解决对策
洗碗机不通电	没有连接电源	确保电源线插头已经和插座正确连接好。
洗碗机排水不畅	排水管打结	检查排水管。
	过滤网阻塞	检查过滤器系统。见“清洗过滤器”。
	厨房下水道堵塞	检查厨房下水管道确保排水畅通。
内胆里有泡沫	洗碗粉使用不正确	为了避免泡沫的产生，请使用洗碗机专用的洗碗粉。如果发生这种情况，请打开洗碗机让泡沫挥发掉。在内胆里面添加 2-3 升水，关上洗碗机门，运行任一洗涤程序约 20-25 秒后关掉电源可将水排出。反复进行以上操作，直到泡沫清除为止。
	粉盒内有洗碗粉残留	重新正确地把碗碟装载到碗篮上。
机器内胆有撞击声	餐具阻碍了洗碗粉盒的打开	检查喷臂是否被餐具卡住不能旋转。
	喷臂转动不顺畅	参考“添加洗碗粉”。
	预洗程序投放洗碗粉不正确	重新正确地把碗碟装载到碗篮上。
餐具洗不干净	餐具摆放不正确	中断正在运行的程序，重新摆放阻碍喷臂转动的餐具。
	洗碗粉的量不够	见“碗篮装载”。
	餐具的摆放影响到喷臂的转动	增加洗碗粉的使用量，使用专用洗碗粉。
餐具没有完全干燥	过滤器堵塞	重新摆放餐具，保证喷臂可以自由转动。
	洗碗机太久不清	清洁过滤器。见“保养维护”。
	漂洗剂太少	请定期清洗洗碗机，参考“洗碗机保养”。
洗涤程序选择不正确	餐具取出过早	按摆放指导中的摆放建议摆放餐具。
	使用的餐具表面处理不佳	增加漂洗剂的用量，或重新装满漂洗剂。
内胆内壁有水珠	附着在这种喷涂表面的水很难沥干。这种类型的刀叉碗碟不适合机洗。	程序运行完之后不要立即取出餐具。轻轻打开机门放出蒸汽，等餐具不再烫手时再取出。
	属正常现象	“预洗”程序无干燥功能，请选择其他程序。
		程序运行结束后将洗碗机门微微打开有利于内部干燥。

**错误代码** 当出现故障时，洗碗机控制显示部分会显示

提示	可能原因	解决对策
E1	进水故障	请专业维修人员维修
E3	加热故障	请专业维修人员维修
E4	溢水故障	请关掉水龙头，请专业维修人员维修
E5	超温故障	请专业维修人员维修
Ec	通讯故障	请专业维修人员维修
E6	传感器开路	请专业维修人员维修
E8	蒸汽发生器故障	请专业维修人员维修

## 洗碗机产品的有害物质限制使用标识表

有害物质的名称和含量表

部件名称	有害物质					
	铅 (Pb)	汞 (Hg)	镉 (Cd)	六价铬 (Cr(VI))	多溴联苯 (PBB)	多溴二苯醚 (PBDE)
橡胶件 (软管/封条)	○	○	○	○	○	○
电源线	○	○	○	○	○	○
塑料件 (底座等)	○	○	○	○	○	○
钣金件 (内胆等)	○	○	○	○	○	○
开关类	×	○	○	○	○	○
电机	○	○	○	○	○	○
玻璃件	○	○	○	○	○	○
包装物	○	○	○	○	○	○
搁架	○	○	○	○	○	○
紧固件	○	○	○	○	○	○
电路板	×	○	×	○	○	○

○:表示该有害物质在该部件所有均质材料中的含量均在GB/T 26572规定的限量要求之下。

×:表示该有害物质至少在该部件的某一均质材料中的含量超出GB/T 26572规定的限量要求。

“×”的部件表明，由于目前全球的技术和工艺水平限制而无法实现非环保类物质或元素的完全替代，后续随着技术上的改进将逐步改进。



## 康宝产品保修卡

NO.:

产品型号: \_\_\_\_\_ 机身条形码: \_\_\_\_\_

发票号码: \_\_\_\_\_ 购买日期: \_\_\_\_\_

用户姓名: \_\_\_\_\_ 电话号码: \_\_\_\_\_

住 址: \_\_\_\_\_

一、康宝产品保修卡随每台产品附带，由顾客妥善保存，以作产品保修凭证，遗失不补。

二、康宝产品包修规定

- 1、该产品主要配件保修3年，主要配件包括：电源板、按键板、电机、水泵、加热器组件、震子。其他电器部件、下水全部保修一年，市区范围内提供包装箱内附件免费安装及调试。玻璃面板、装饰件为易损件不保修。
- 2、保修期的判断：包修期的起始日以有效票据的购买日期为准，如果无法出示有效票据，则以产品条形码查核出厂日期加15天为起始包修日期。
- 3、保修期内，如发生下列其中之一情况，均不属于免费维修范围：
  - (1) 不能提供有效购机票据；
  - (2) 没有按照说明书的要求安装或使用而造成产品故障；
  - (3) 自行维修、保养或使用不当造成损坏；
  - (4) 非产品质量问题，属人为造成的损坏；
- 4、不属于免费维修范围的产品将按照保修期外的标准收费。
- 5、维修时请出示《康宝产品安装维修卡》及购机有效票据。
- 6、质量问题的产品更换必须提供购机的有效票据复印件。

三、如用户对公司特约维修单位提供的服务不满意，可直接向本公司售后服务部投诉。

全国服务热线：4007000818

## 发票粘贴栏

### 发票粘贴处

请在此处粘贴发票并盖销售单位章

(粘贴发票后请妥善保管，否则保修期将按自出厂日期算起)

## 产品安装卡(用户留存联)

安装单位		联系电话	
产品型号		产品条形码	
购买日期		安装日期	
试用效果	<input type="checkbox"/> 好 <input type="checkbox"/> 一般 <input type="checkbox"/> 差	服务态度	<input type="checkbox"/> 好 <input type="checkbox"/> 一般 <input type="checkbox"/> 差
单独安装固定插座	<input type="checkbox"/> 是 <input type="checkbox"/> 否	试机、检漏	<input type="checkbox"/> 是 <input type="checkbox"/> 否
检查电源插座地线	<input type="checkbox"/> 是 <input type="checkbox"/> 否		
安装员签名		日期	年 月 日
用户签名		日期	年 月 日

### 用户须知:

- 1、请检查电源线插座是否良好，要求良好才能安装。
- 2、安装完毕后，请用户监督当面试机（有无漏电情况、是否正常工作等），满意后才可以填本安装卡并签字。
- 3、如果使用安装单位的安装配件（必须另附清单并经用户签字认可），均由安装单位免费保修两年，并在两年内承担所提供安装配件的质量后果；如采用用户提供的安装配件，对由于安装配件自身质量出现的问题，广东康宝电器股份有限公司和安装单位不承担任何责任。
- 4、24小时服务热线：4007000818

## 产品安装卡(结算联)

服务单位名称（盖章）

用户姓名		联系电话	
地 址		邮 编	
产品名称		产品型号	
购买商场		发票号码	
购买日期		安装日期	
产品条形码			
安装效果	<input type="checkbox"/> 好 <input type="checkbox"/> 一般 <input type="checkbox"/> 差	服务态度	<input type="checkbox"/> 好 <input type="checkbox"/> 一般 <input type="checkbox"/> 差
是否试机安检	<input type="checkbox"/> 是 <input type="checkbox"/> 否	检查电源插座地线	<input type="checkbox"/> 是 <input type="checkbox"/> 否
是否收费	<input type="checkbox"/> 合理 <input type="checkbox"/> 不合理，收 元		
安装员签名		日期	年 月 日
用户签名		日期	年 月 日
用户意见：			

### 说明:

- 1、本卡适用于广东康宝电器股份有限公司的洗碗机产品；
- 2、填写本单不得空缺，本产品条形码无效；
- 3、其中：所有带□的选择均由用户填写（打√）；
- 4、24小时服务热线：4007000818。



## 产品安装维修记录表

产品名称		产品型号		
安装单位		安装日期		
产品条形码 (填写)				
维修日期	故障内容		维修单位	维修员
	故障情况	更换配件		

注意事项：  
 保修期内产品维修完后，由维修人员填写《产品安装维修记录表》中产品维修的内容。