

技术要求:

- 1、印刷颜色为:CMYK,  
■ PANTONE 3145 C
- 2、规格为A3(420mm\*297mm); 正反两面, 中间对折  
 请按照以下方式折叠:

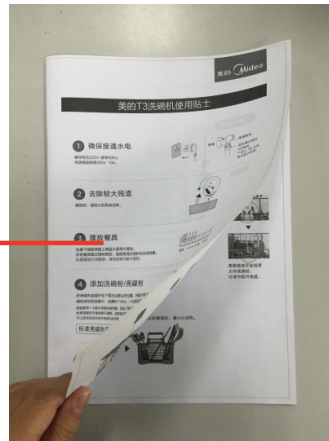

- 3、与通用说明书一同放入包装塑料袋内

D						快速操作指引 XWJ8-QC1(WQP8-3906) (Canbo 康宝)中国		6700651948	
								128克双铜纸	
	标记	处数	分区	更改文件号	签名	日期	阶段标记	比例	佛山市顺德区美的 洗涤电器制造有限公司
	设计				会签		REV. 00	1:1	
	认证				审批		数量		
校对				日期		共 1 张	第 1 张		

## 筷子、叉子、刀

高度25cm以下  
餐具手柄请朝下，摆放刀叉等较尖锐餐具时，请小心划伤。



## 选择程序，启动洗碗机



长按3秒 后，按键 相应程序图标 将依次亮起，按启动键后，“:”开始闪烁，洗碗机开始洗涤。

**预约(可选择)** 任选“—”“+”设定时长，显示屏默认设置为“H:00” 按键按一次时间递增或者递减1小时，长按时间将持续递增或递减。预约后启动程序，指示灯 常亮，进入预约倒计时启动阶段。

进水故障提醒 亮碟剂添加 软水盐添加

## 洗涤程序介绍

程序适用于GB/T20290标准测试，以下洗涤程序按去污能力由强到弱依次排列：

程序	强力洗	标准洗	Eco 节能洗	玻璃洗	轻柔洗	快洗29'	预冲洗
程序描述	重油污或放置一段时间的餐具等。	一般油污或日常洗涤使用。	一般油污或日常洗涤使用。	用于有轻度油污的玻璃或瓷器。	用于轻度油污，以及洗净要求不高的餐具。	一个短时洗涤程序。	用于暂时不洗或者储存时间久的餐具。
洗碗粉 预洗/主洗	4/20g	4/20g	4/20g	4/20g	20g	4/20g	-
运行时间(分钟)	150	130	185	95	90	29	13
能耗(千瓦时)	1.25	1.05	0.72	0.7	1.15	0.58	0.01
水耗(升)	13	13	8	10.5	11	7.4	3

Canbo 康宝®

## 洗碗机快速操作指引

XWJ8-QC1

## 洗碗机使用方法

### 1. 确保接通水电

额定电压220V~频率50Hz,  
电源插座规格250V 10A。

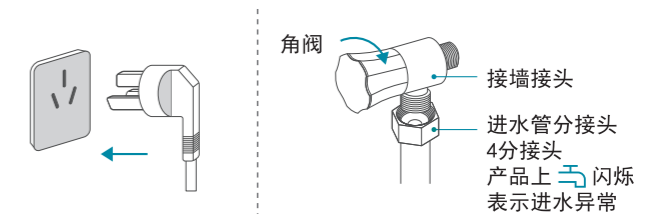

### 2. 去除较大残渣

摆放前，请将大的残渣去掉。



### 3. 摆放餐具

先摆下碗篮再摆上碗篮从里到外摆放。  
所有餐具建议倾斜摆放，能提高清洗面积和洗涤质量。  
如果摆放方向错误，清洁效果可能不理想。

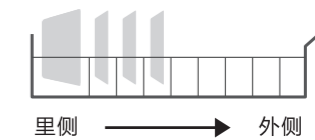

### 4. 添加洗碗粉/亮碟剂

把亮碟剂盒盖拧到下图左边箭头的位置，将盖子取下。将亮碟剂添加到容器中，加满约110ml，一次添加可以多次使用。

旋钮数字1-6表示亮碟剂使用量，其出厂默认值为位置“4”  
如果亮碟剂干燥效果不理想，或者有白色、蓝色附着物在器皿上，  
可以旋转旋钮来调节亮碟剂使用量。

**标准亮碟剂用量：4ml**

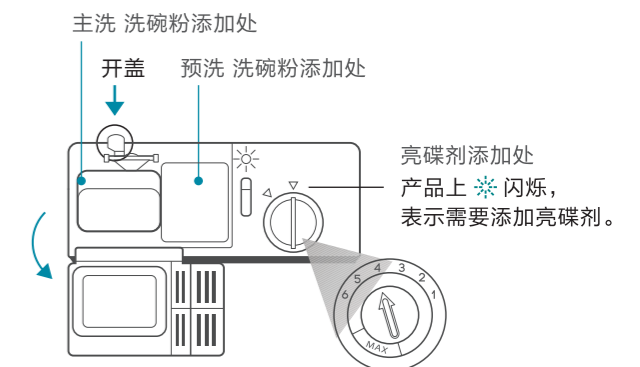

### 5. 关门，启动程序

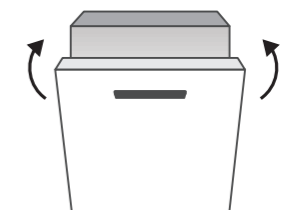

## 软水器档位设置

当需要加盐时，显示屏指示灯  会点亮，请及时添加洗碗机专用盐。软水器出厂默认档位值为H4。

### 各地水质介绍

软水器可软化水质，减少水垢产生，对提高洗净有一定作用，若你所在的地区的自来水水质较硬，建议你给洗碗机软水器中加盐。

如果你不知水的硬度值，请向当地自来水公司咨询，表格为几个城市的自来水硬度，仅供参考。

城市	北京	沈阳	上海	南京	广州
水硬度(ppm)	250-260	270-280	150-160	130-140	90-100

### 软水器的档位设置

按住电源按键开机，60秒内按住启动/暂停按键5秒以上即可进入档位设置模式，显示屏显示硬度档位。

按启动/暂停键可改变硬度档位，请根据当地实际水硬度选择最适合档位；连续5秒没有按启动/暂停按键操作，则退出该设置模式。

建议根据下表进行调节

水硬度 (ppm)	硬度档位显示
0-90	H1
91-200	H2
201-300	H3
301-400	H4
401-600	H5
601-800	H6

档位设置流程

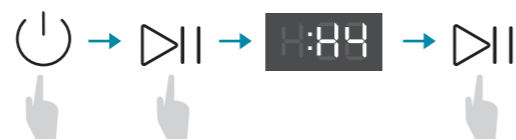

## 摆放餐具

将污渍面按  朝向摆放

所有餐具建议倾斜摆放，能提高清洗面积和洗涤质量。

如果摆放方向错误，清洁效果可能不理想。

### 上碗篮摆放

上碗篮至顶部的距离为12.5CM，请适当放置相应大小碗具或器皿。

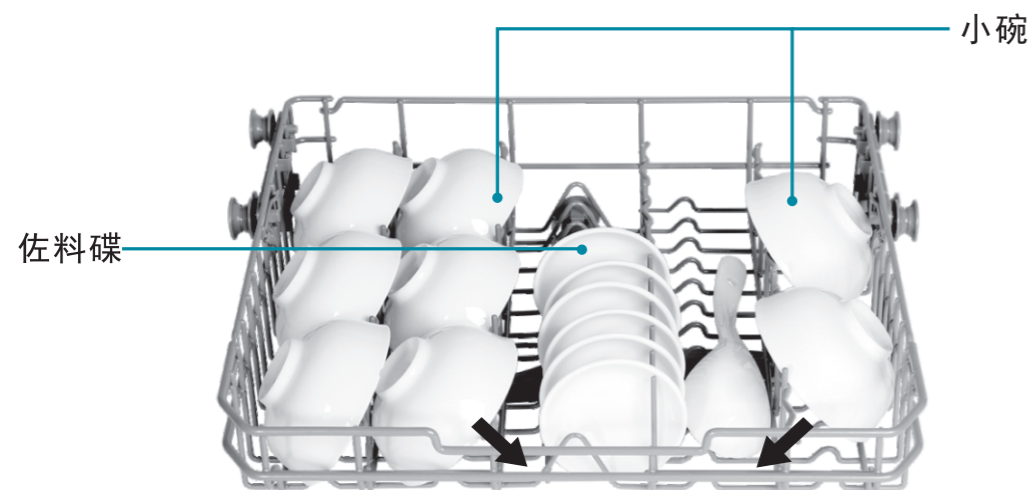

为了使喷射水柱能够充分清洗污渍面，需将污渍面斜向内侧放置。

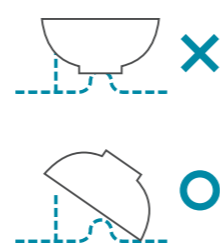

放入的餐具不能口朝上放置，以免影响清洁效果，应尽量让污渍面朝向喷臂。



放入的餐具不得从碗篮底伸出，以免挡住喷臂。  
下碗篮餐具限高25cm，以免挡住上碗篮喷臂。

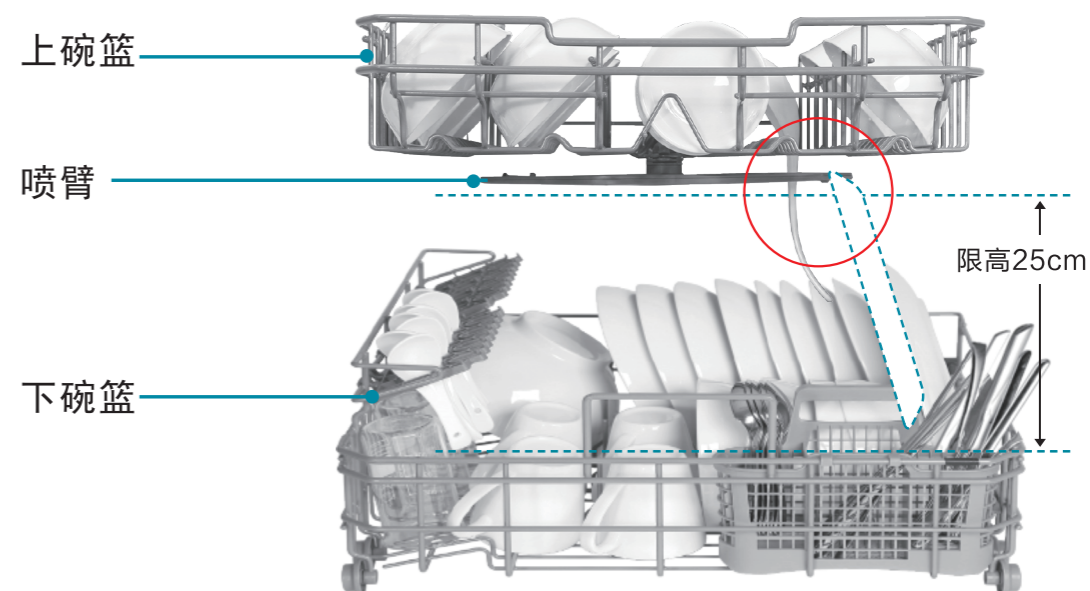

请勿放入容易使洗涤水飞溅的轻质物品或易锈、易腐、易燃等有可能导致事故发生的物品。



### 下碗篮摆放

下碗篮至上喷臂的距离为25CM，请适当放置相应大小碗具或器皿。

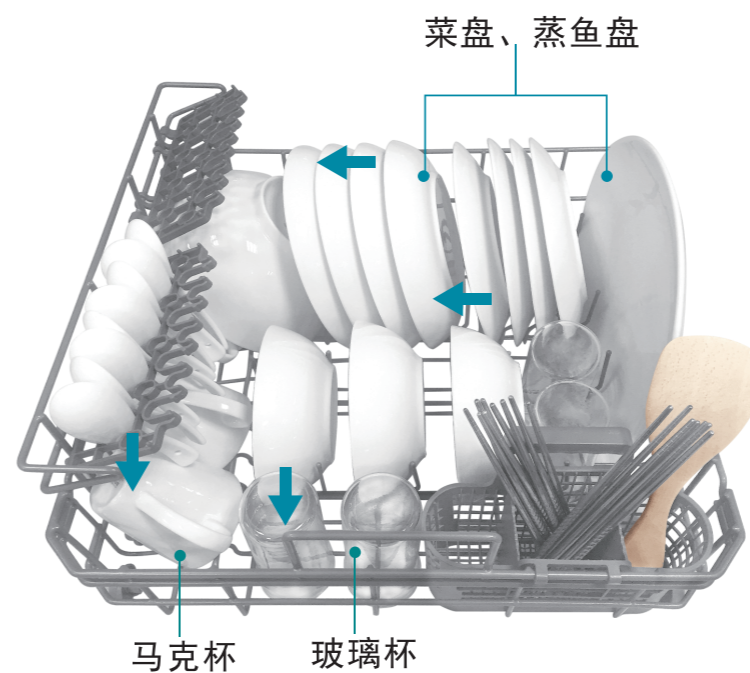

大物件

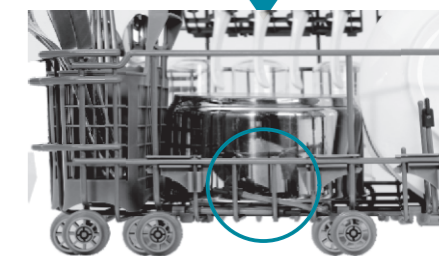

需要摆放平底锅等大件厨具时，可调节配件角度。