

Canbo 康宝®

# INTEGRATED STOVE

## 集成灶

### 使用说明书

(使用产品前请仔细阅读本使用说明书，并请妥善保管)

型号

JJZY/T-ZKM10



Canbo 康宝®

— 引领健康新生活 —



官方网址

CANBO.CN

全国服务热线

400 700 0818

地址：广东省佛山市顺德区杏坛镇齐新路268号

邮政编码：528325

电话：4007000818

E-mail: kbcd\_service@canbo.cn

\* 本说明书部分图片为示意图，仅供参考，若图片与实物不符，以实物为准。  
(2023.07版)

广东康宝电器股份有限公司

本产品由中国平安财产保险股份有限公司全国承保

# Canbo 康宝®

— 引 领 健 康 新 生 活 —

尊敬的用户，您好！感谢您选购康宝公司的集成式燃气灶具，为了您的安全和正确操作本产品，在安装和使用本机前请仔细阅读《使用说明书》，它会详细地向您介绍本机的功能与特点、安装使用以及维护保养等方面的内容，这对维持产品的良好工作状况十分重要。阅读后请与购机发票一并保存，以备再次查阅。

如有任何需要敬请致电 康宝售后服务热线：**4007000818**

郑重声明：产品若有技术改进，会编进新版说明书，恕不另行通知；产品外观、颜色如有改动，请以实物为准。

## 产品安装卡(结算联)

服务单位名称（盖章）

用户姓名		联系电话	
地 址		邮 编	
产品名称		产品型号	
购买商场		发票号码	
购买日期		安装日期	
产品条形码			
安装效果	<input type="checkbox"/> 好 <input type="checkbox"/> 一般 <input type="checkbox"/> 差	服务态度	<input type="checkbox"/> 好 <input type="checkbox"/> 一般 <input type="checkbox"/> 差
是否试机安检	<input type="checkbox"/> 是 <input type="checkbox"/> 否	检查电源插座地线	<input type="checkbox"/> 是 <input type="checkbox"/> 否
是否收费	<input type="checkbox"/> 合理 <input type="checkbox"/> 不合理，收 元		
安装员签名		日 期	年 月 日
用户签名		日 期	年 月 日
用户意见：			

说明：

- 1、本卡适用于广东康宝电器股份有限公司的集成式燃气灶具产品。
- 2、填写本单不得空缺，无产品条形码无效。
- 3、其中：所有带的选择均由用户填写（打√）。
- 4、24小时服务热线：4007000818。



## 产品安装卡(用户留存联)

安装单位		联系电话	
产品型号		产品条形码	
购买日期		安装日期	
试用效果	<input type="checkbox"/> 好 <input type="checkbox"/> 一般 <input type="checkbox"/> 差	服务态度	<input type="checkbox"/> 好 <input type="checkbox"/> 一般 <input type="checkbox"/> 差
单独安装固定插座	<input type="checkbox"/> 是 <input type="checkbox"/> 否	试机、检漏	<input type="checkbox"/> 是 <input type="checkbox"/> 否
检查电源插座地线	<input type="checkbox"/> 是 <input type="checkbox"/> 否		
安装员签名		日期	年 月 日
用户签名		日期	年 月 日

### 用户须知:

- 1、请检查电源线插座是否良好，要求良好才能安装。
- 2、安装完毕后，请用户监督当面试机（有无漏电情况、是否正常工作等），满意后才可以填本安装卡并签字。
- 3、如果使用安装单位的安装配件（必须另附清单并经用户签字认可），均由安装单位免费保修一年，并在一年内承担所提供安装配件的质量后果；如采用用户提供的安装配件，对由于安装配件自身质量出现的问题，广东康宝电器股份有限公司和安装单位不承担任何责任。
- 4、24小时服务热线：4007000818

## 目录 CATALOGUE

目录	1
安全注意事项	2
告用户环境影响书	4
装箱清单	4
主要技术参数	5
主要零部件名称	6
安装方法	6
使用方法	9
常见故障的诊断与处理	15
维护与保养	17
电气原理图	19
售后服务	20

### ★ 产品执行标准:

- GB 16410-2020 《家用燃气灶具》
- GB 30720-2014 《家用燃气灶具能效限定值及能效等级》
- GB 4706.1-2005 《家用和类似用途电器的安全 第1部分：通用要求》
- GB 4706.22-2008 《家用和类似用途电器的安全 驻立式电灶、灶台、烤箱及类似用途器具的特殊要求》

## 安全注意事项 SAFETY CAUTION

为了避免对您以及您的家人造成身体危害和财产损害，下面有关安全的重要注意事项，敬请严格遵守，并在充分理解内容的基础上正确的使用。

### 儿童不宜

危险 严格执行

- ◆ 禁止儿童玩耍包装材料，本器具包装材料由塑料薄膜、泡沫、纸箱、木条、铁钉等材料组成，儿童玩耍其中的任何材料都有可能发生窒息、刺伤等安全事故。
- ◆ 切勿让儿童或智障者使用本器具，儿童误操作可能导致燃气泄漏、触电、烫伤等安全事故。
- ◆ 在无人照顾的情况下，请勿让儿童或智障者使用或靠近正在加热的器具。

### 防止烫伤

小心烫伤 禁止触摸

- ◆ 灶具在使用期间会发热，注意避免接触发热单元，金属物体如刀、叉、勺和盖不应放在灶台上，因为它们可能发热。
- ◆ 使用中或刚熄火后，灶具、锅架、托盘等仍会很烫，切勿用手触摸。在无人照顾的情况下，请勿让儿童使用或靠近正在加热的燃气灶具，以防烫伤。
- ◆ 在蒸汽烤箱工作中，请勿触摸门玻璃、把手或者打开柜门，以免烫伤。
- ◆ 烹调过程中需翻转食物或其他需要必须打开炉门时，请儿童或用户身体部位（特别是脸部）不要靠近炉门，以免蒸汽烫伤。
- ◆ 加热后的奶瓶和婴儿食品应经过搅拌或摇动，喂食前应检查瓶内食物的温度，避免烫伤。
- ◆ 在蒸汽烤箱中提取食物或器皿时，请戴上隔热手套，以免高温烫伤。
- ◆ 在工作工程中，请勿触摸门盖板或玻璃，以免烫手。
- ◆ 在工作结束30分钟后，待箱体内部冷却后才能清洁蒸汽烤箱，防止烫伤。

### 注意防火

危险 禁止

- ◆ 禁止燃气灶空烧。
- ◆ 使用本器具烹饪食物时，请勿离开不管，请勿让本器具成为无人看管的用具。
- ◆ 请勿在不放锅或锅内无任何食物时，就打开灶具进行加热。如此操作可能导致灶具上部的吸油烟机因过热而损坏，或是点燃吸油烟机的剩余油脂而发生火灾事故。
- ◆ 不可对类似罐头等密封的物品加热，否则可能发生爆炸或火灾。
- ◆ 请勿在燃气灶上方及周围放置易燃、易爆物品，如喷雾器、抹布等；靠近灶具的窗户绝对不能使用窗帘等易燃物。
- ◆ 请勿将铁板、石板之类的物品当做辅助物置于灶具上烹饪食物，以免过热或异常燃烧发生事故，避免用阻隔板掩盖火焰。

## 产品安装维修记录表

产品名称		产品型号		
安装单位		安装日期		
产品条形码（填写）				
维修日期	故障内容		维修单位	维修员
	故障情况	更换配件		

注意事项：

保修期内产品维修完后，由维修人员填写《产品安装维修记录表》中产品维修的内容。

## 康宝产品保修卡

NO.:

产品型号: \_\_\_\_\_ 机身条形码: \_\_\_\_\_

发票号码: \_\_\_\_\_ 购买日期: \_\_\_\_\_

用户姓名: \_\_\_\_\_ 电话号码: \_\_\_\_\_

住 址: \_\_\_\_\_

- 康宝产品保修卡随每台产品附带，由顾客妥善保存，以作产品保修凭证，遗失不补。我司将按照《中华人民共和国消费者权益保护法》的有关规定为您提供优质的服务。
- 康宝产品保修规定
  - 我公司产品：整机包修五年；电机、蜗壳、油杯、风轮、热化油膜、防火墙、点火针、点火脉冲、电磁阀、热电偶、阀体总成、燃气进去杆、燃气分气杆、喷嘴、炉头、电源线、电路板、显示按键板、温控器、门控开关为主要配件免费；玻璃为易碎品不包修。非产品质量问题不在包修范围内；包修期内免费维修，超过包修期，主要配件免费更换，上门费、维修费、远程费需用户承担。
  - 包修期是以购机发票的日期开始计算，如果无法出示发票则以产品安装日期为准，未记录安装日期的则以产品流水码查询出厂日期加90天作为保修计算日期。
  - 家用产品用于商业用途包修期为6个月。
  - 下列情况不属于免费包修服务范围，我司可向您提供产品有偿收费服务：
    - 不能提供有效购机票据；
    - 没有按照说明书的要求安装或使用而造成产品故障；
    - 自行维修、保养或使用不当造成损坏；
    - 非产品质量问题，属人为造成的损坏；
    - 不可抗力因素导致产品损坏。
  - 不属于免费维修范围的产品将按照包修期外的标准收费。
  - 维修时请出示《康宝产品安装维修卡》及购机有效票据。
- 康宝产品安装规定
  - 市区范围内提供包装箱内附件免费初次安装及调试，负责讲解安全使用、保养知识和注意事项。
  - 安装人员完成安装、调试后应详细填写《康宝产品安装维修卡》，由用户确认签名。撕下交安装员带走，送回我公司客户服务部。
- 如用户对本公司特约维修单位提供的服务不满意，可直接向本公司售后服务部投诉。

全国服务热线：4007000818

- ◆ 如因油温过高而发生燃烧时，请立即用铁质锅盖等大面积的金属物盖住火源，以隔断燃烧所需的空气，再关闭集成灶的电源以及燃气总阀门。请勿用水来灭火，以防意外发生。
- ◆ 集成灶排出的废气不能排放到用于排出燃烧燃气或其他燃料的烟雾使用的热烟道中。
- ◆ 不要把易燃物品如：布料、纸片、易燃塑料或带包装的食品放入蒸汽烤箱内加热。
- ◆ 如果不按说明书规定方法清洗，有起火的危险。

### 燃气安全

危险 禁止明火

- ◆ 本产品只能用于家庭厨房，请勿在其它场合（如：商业用途）使用该器具。
- ◆ 本产品应安装在通风良好的地方，但应避免强风直吹。
- ◆ 在使用过程中，请保持室内空气畅通。在密闭的厨房内长时间使用燃起灶具，极易引起一氧化碳中毒。
- ◆ 使用过程中如发现燃气泄漏现象，请立即关闭开关旋钮和燃气总阀门，打开窗户通风。请立即与本公司售后服务中心或燃气公司联系派人来处理。切勿拔掉电源开关或点火，也不能在燃气泄漏现场使用一段电话、固定电话等，以防点燃残留在房间中的燃气，产生爆炸事故。
- ◆ 本器具进气接头周围50cm范围以内不应设电源插头，避免电源和燃气在同一侧接入。
- ◆ 本器具在出厂前已经过严格的燃气泄漏测试；为避免燃气泄漏，请勿拆卸、改装燃气灶具。
- ◆ 请使用有合格证明的燃气专用胶管，禁止用弹性差、耐热性差的普通胶管。专用胶管的寿命为一年，请定期检查并及时更换。
- ◆ 本产品外部燃气连接管必须使用9.5mm燃气专用橡胶软管，或G1/2英寸螺纹接头燃气专用金属软管。
- ◆ 确认气源种类与铭牌标示一致后使用，严禁私自改装成其他气种使用，尤其是含一氧化碳的人工煤气。
- ◆ 使用完毕后，请关闭旋钮及燃气总阀门；入睡或外出前重复检查是否关好。
- ◆ 禁止对液化气罐进行加热、放倒使用，以免造成不良后果。
- ◆ 使用液化石油气的，请务必选用符合CJ50-2008标准的优质家用液化石油气调压阀。
- ◆ 使用中如发现灶具不正常（比如厨房有燃气异味，燃烧噪声大等）请立即停止使用，并通知本公司售后服务中心。

### 防止触电

危险 禁止拆卸

- ◆ 禁止私自改动内部布线，非专业人员请勿拆卸、安装及维修。
- ◆ 禁止电机、开关、接插件等电器部件沾水；禁止直接用水冲洗集成灶。
- ◆ 禁止用潮湿的手触摸电源插头、电器部件以及操作电源开关，以免发生触电。
- ◆ **警告——如果该表面有裂纹，关掉灶具以避免可能出现的电击。**

- ◆ 禁止对电源线进行改制、拉伸、结扣以及施加重物、挤压等。
- ◆ 如果电源软线损坏，必须用专用软线或从其制造商或维修部买到的专用组件来更换。
- ◆ 集成灶应使用专用的16A电源插座，必须有可靠的接地；电源线不得中途连接、使用延长线以及多口配线器。
- ◆ 清洁、维护前，请切断电源，关闭燃气阀门，以免发生危险。

## 告用户环境影响书 INFLUENCE OF BOOKS

“保护环境，预防污染，造福人类”是我公司的环境管理的宗旨，也是全社会的共同责任。请您协助正确回收或处理包装材料和报废产品，以减少对环境的污染，特向您敬告如下：

- ★ 请环保的方式处置包装材料。包装箱、塑料袋、木架是可回收再利用的材料，内包装泡沫为不可回收材料，请分类投放到指定的垃圾箱内由环境部门处理，以减少污染。
- ★ 请勿让儿童玩耍塑料袋和泡沫，这可能产生窒息等安全事故，所以请您将这些材料正确的处理，以保证远离儿童。
- ★ 本器具的安全使用年限为8年(自购机之日起计算)，对于超出安全使用年限的器具，请进行报废处理。请将废旧器具交给符合资质的回收企业、家电经销商或售后服务机构处理，用户不应擅自丢弃和从事拆解活动。请协助正确处理或回收利用而对环境保护作出贡献。

## 装箱清单 PACKING LIST

主机	1台	头部固定螺钉	2颗
使用说明书	1本	头部固定支架	2件
16A电源线(带漏电保护)	1件	垫片	2件
止逆阀组件	1套	塑料膨胀管	4颗
出风口组件	1套	自攻螺钉	4颗
Φ180排烟管	1件	蒸箱蒸盘(有孔)	1件
炉支架	2件	蒸箱接油盘	1件
燃烧器	2套	烤箱烤网	1件
燃气卡箍	2件	烤箱烤盘	1件
烟管抱箍	2件	隔热手套	1件
集油盒	1件	吸水棉	1件
内网	1件	除垢剂	2包

注：请您开箱后逐一检查以上零部件是否齐全，如有缺少或损坏，请与销售商联系，或直接与本公司售后服务中心联系。

## 产品中有害物质的名称及含量

部件名称	有害物质					
	铅(Pb)	汞(Hg)	镉(Cd)	六价铬(Cr(VI))	多溴联苯(PBB)	多溴二苯醚(PBDE)
涂敷层金属件	○	○	○	○	○	○
无涂敷层金属件	○	○	○	○	○	○
紧固件	○	○	○	×	○	○
炉头	○	○	○	×	○	○
阀体组件	×	○	○	○	○	○
电磁阀及热电偶	○	○	○	○	○	○
点火针组件	○	○	○	○	○	○
火盖及火盖座	×	○	○	○	○	○
喷嘴	○	○	○	○	○	○
进气管	○	○	○	○	○	○
锅支架	○	○	○	○	○	○
塑料件	×	○	○	○	○	○
橡胶件	×	○	○	○	○	○
印刷件	○	○	○	○	○	○
玻璃件	○	○	○	○	○	○
灯组件	×	○	○	○	○	○
电子电器件	×	○	○	×	○	○
电机	○	○	○	×	○	○
电源线及内部连接线	×	○	×	○	○	○

本表格依据SJ/T 11364的规定编制。

- ：表示该有害物质在该部件所有均质材料中的含量均在GB/T 26572规定的限量要求以下。  
 ×：表示该有害物质至少在该部件的某一均质材料中的含量超出GB/T 26572规定的限量要求。  
 注：1. 上表中打“×”的部件，由于技术原因目前无法实现替代，后续随着技术上的进步将逐渐改进。  
 2. 某些型号的产品可能不包含上表中的某些部件，请以实际购买机型为准。



### \* 温馨提示：

为保护环境及人类健康，本产品或其中的部件报废后，作为消费者您有责任将其与生活垃圾分开，送至有资质的回收站点，有回收站点按照国家相关规定进行分类拆解、回收再利用等。有关本产品的回收处理的详细信息，请咨询当地政府、废品处理机构等。

## 售后服务 AFTER-SALE SERVICE

- 您的集成式燃气灶具若有异常不能正常使用时，请您与本公司售后服务中心联络，我们将会热情地为您服务。
- 请用户不要撕去集成式燃气灶具上的出厂编号，以便维修人员核实记录，多谢您的合作！

## 主要技术参数 DATA SHEET

产品名称	集成灶		
产品型号	JJZY-ZKM10	JJZT-ZKM10	
额定电源	220V~ 50Hz		
燃气类别(代号)	液化石油气(20Y)	天然气(12T)	
额定燃气供气压力	2800Pa	2000Pa	
额定热负荷	左: 4.8kW 右: 4.8kW	左: 5.0kW 右: 5.0kW	
能效等级	1级		1级
输入总功率	2800W	电机输入功率	375W
照明功率	3W	风量	18m <sup>3</sup> /min
保温功率	70W	爆炒风量	21m <sup>3</sup> /min
清洗功率	50W	风压	410Pa
蒸烤箱功率	2500W	最大静压	500Pa
蒸烤箱容积	66L	噪声	70dB(A)
蒸烤箱部分	蒸箱功率	1500W	
	烤箱功率	1000W	
	蒸箱容积	43L	
	烤箱容积	23L	
	水箱容积	1.2L	
	用途	食品烹调或加热	
净重	98kg	排烟管尺寸	φ180×1.5mm
外形尺寸(长×宽×高)	900mm×600mm×1300mm		
执行标准	GB 16410-2020 GB 30720-2014 GB 4706.1-2005 GB 4706.22-2008		

注：1. 具体适用气源，请参看包装箱标贴、机身上的铭牌。

2. 本器具判废年限：8年。

## 主要部件名称 STRUCTURE DIAGRAM

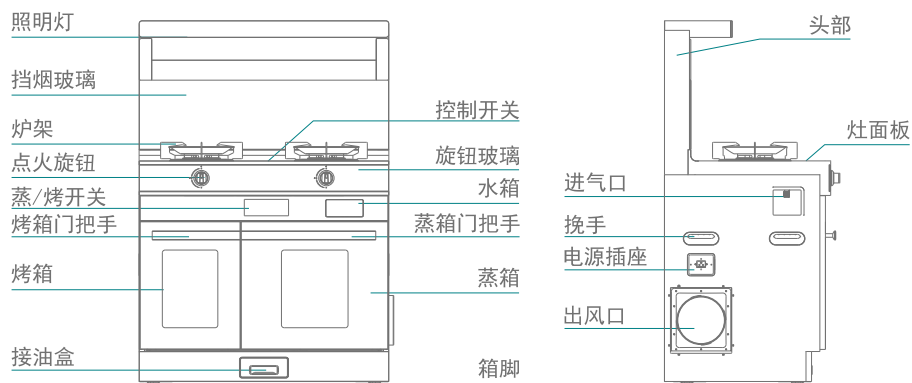

(此图为示意图, 具体以实物为准)

## 安装方法 INSTALLATION METHOD

### ■ 安装注意事项:

- ◆ 集成式燃气灶具应安装在通风良好的地方, 但应避免强风直吹。
- ◆ 集成式燃气灶具的安装和调试, 必须由本公司指派的专业人员进行安装和调试。
- ◆ 安装前, 请仔细查阅您所购买的集成式燃气灶具的铭牌, 并确保铭牌上指定的燃气种类与您当前使用的燃气种类一致。如有任何疑问请立即与经销商或本公司售后服务中心联系。
- ◆ 开孔时应考虑将集成灶排出的废气, 不能排放到用于排出燃烧燃气或其他燃料的烟雾使用的热烟道中。
- ◆ 集成灶外部的燃气接头周围50cm范围内不应有电源插座。
- ◆ 在选择使用燃气入口和电源入口时, 两者应考虑左右侧分开。选定燃气接口后, 应对另一侧接口的封堵螺帽进行紧固检查, 并在接通燃气管路接口进行皂液试漏, 确保燃气管路无泄漏。

### ■ 产品安装:

打开包装, 除去泡沫和塑料袋; 小心取出集成灶的各类附件和头部组件(请注意头部的导烟板, 防止其跌落而造成零部件的损坏)。

### ◆ 产品安装示意图:

## 电气原理图 ELECTRICAL CIRCUIT DIAGRAM

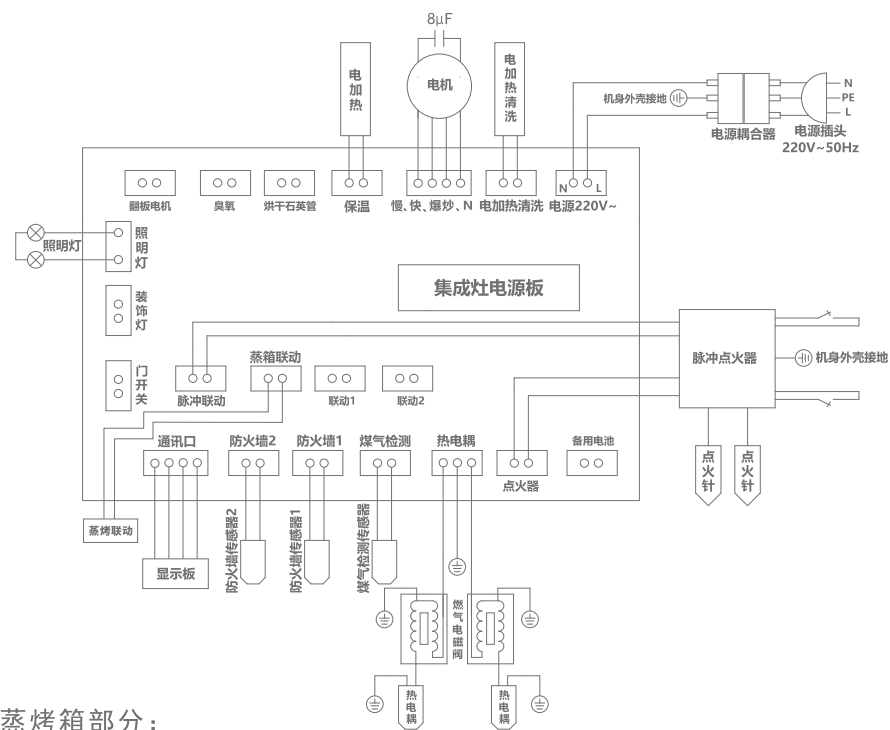

### 蒸烤箱部分:

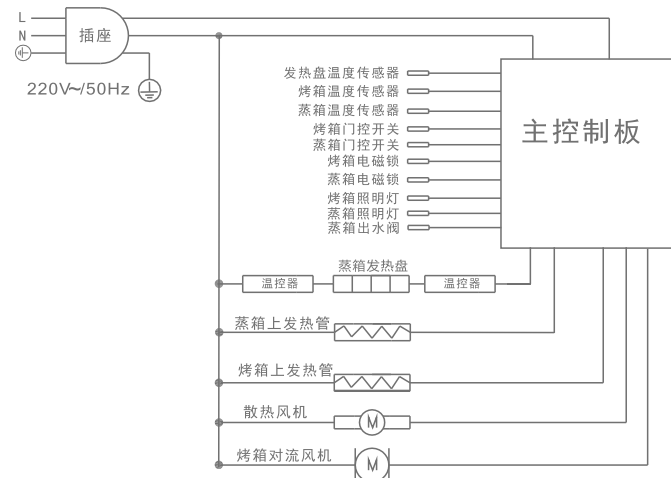

线路如有变更, 恕不另行通知!

- ◆ 清洗门面：牢固的污垢可用中性清洁剂清洗，不可用钢丝球擦洗，以免划伤表面，清洗后用抹布擦干。
- ◆ 清洗发热盘：请将除垢剂或白醋放入发热盘内，使用任意功能加热10-20分钟后关闭功能，待冷却后清除污水。
- ◆ 在清洁接油盘、蒸盘、烤网、烤盘时，请用软质材料(比如布类物料)来清洁，请勿用硬质物料(比如金属类的铁丝)，以免刮伤器皿，破坏保护层。
- ◆ 注意：切勿使用强洗涤剂、香蕉水、汽油、研磨粉和金属刷来清洗蒸烤箱的任何部位。蒸烤箱在长时间使用后，腔体内有异味，可以在腔体内放置5-6片柠檬，使用高温蒸功能，设置110℃工作15-20分钟后，即可清除异味。
- ◆ 应经常清洁门的玻璃表面，可用软干布擦净。不能用粗糙的清洁器或锋利的金属刮洗玻璃门，因为这样会引起玻璃的破碎。
- ◆ 经常保持腔体清洁。当食物或汤水溅到腔体壁时，可用湿布擦去。不宜用硬质材料，如腔体内壁很脏则可使用软性洗剂，切勿使用粗糙、磨损性的洗剂。
- ◆ 蒸烤箱若长时间不使用，应拔掉电源插头，腔体内清洗干净后放在通风干燥，没有腐蚀性气体的环境中。
- ◆ 为了更加舒适的使用，请经常对集成灶机体表面、燃烧器、集油盒、油网和蒸汽烤箱进行清洁；经常清洁机体表面、燃烧器、集油盒、油网及蒸汽烤箱将有利于集成灶的正常使用。
- ▲ 本产品必须由经过培训的专业技术人员安装、调试、维修，用户请勿自行安装、维修，如安装不当或私自拆修会造成触电或火灾等危险！

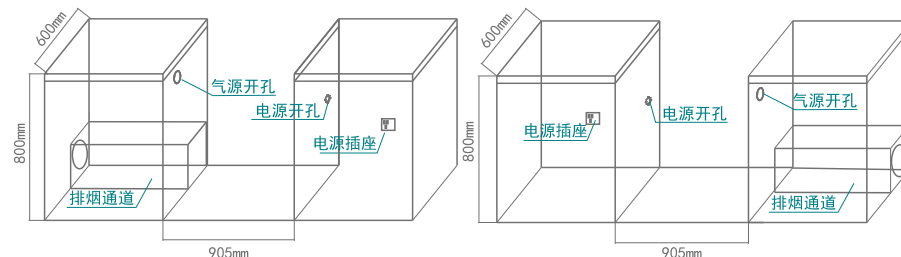

(图一 排烟管左边安装图)

(图二 排烟管右边安装图)

### ◆ 产品尺寸图(单位mm):

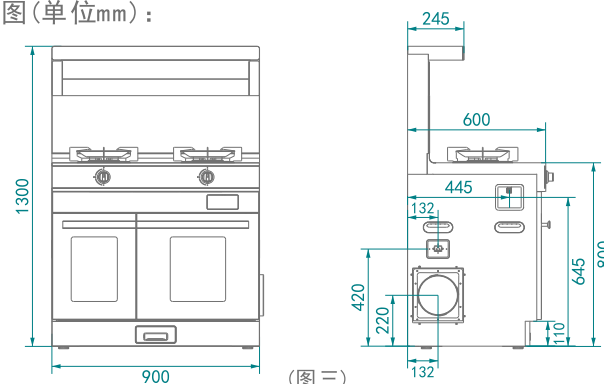

(图三)

#### 1. 安装头部:

- ◆ 在安装头部前，请仔细清理粘在零部件上的泡沫碎屑及其它污物；清理完毕后，把挡烟玻璃取下后开始安装头部。
- ◆ 从机身上把头部安装螺钉组件取出，将头部抬起，头部底端从集成灶集烟道上方慢慢的放下，头部与主机相对应的插头对插，使之正确的安放到位。
- ◆ 从附件中取出内网，把内网平放入头部的底端内；然后用头部安装螺钉组件固定头部和机身的同时讲内网一起固定。

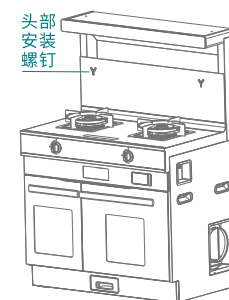

(图四)

#### 2. 安装挡烟板玻璃:

从头部包装内取出挡烟玻璃，双手拿着挡烟板玻璃顶部，将挡烟板玻璃上的挂钩对准头部内两侧的挂钩螺钉挂好，并使磁铁将其吸住。

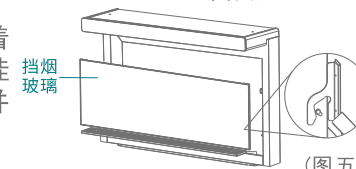

(图五)

#### 3. 安装止逆阀:

- ◆ 首先确定厨房出风口位置。按安装图和产品尺寸图，在墙壁合适位置开直径180mm的墙孔。
- ◆ 按照止逆阀上安装孔的位置，在墙孔相应位置钻孔并埋设塑料膨胀管；按止逆阀上的指示将止逆阀安装到墙孔上并用随机配送的

螺钉将之固定。最后检查阀片活动是否能自动复位。

#### 4. 排风口方向调换及排烟管安装：

(图六)

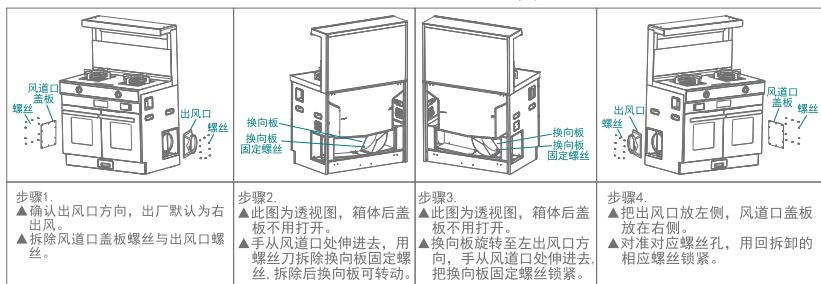

- ◆ 以上为排风口方向调换示意图。检查机器与安装所需的出风方向是否一致。本机可从左、右两个方向任一方向出风。当确定从某一方向出风后，需将另一方的出风口封闭。
- ◆ 将排烟管一端套入固定套，并用随机配送的烟管抱箍将连接位置锁紧；再把套好烟管的固定套安装到出风口上，旋紧。

#### 5. 安装整机：

- ◆ 从整机两侧的挖手抬起(不可从蒸、烤箱的门把手处使力，以防止损坏门把手)，将整机抬到安装地安放到位。如若整机安放好后不平，可通过集成灶底部的四个支撑脚来调整，使整机平稳。
- ◆ 整机安放妥当后，将排烟管完全伸展开，另一端套入止逆阀上，用抱箍拧紧固定。排烟管安装不能过长和弯角太多，以免影响排烟效果。

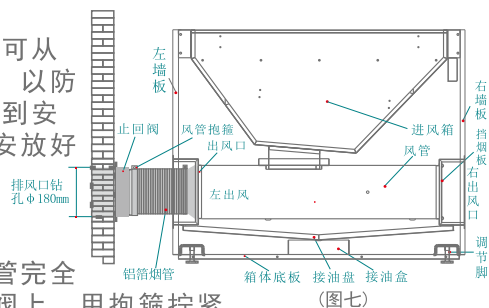

(图七)

#### 6. 安装集油盒：

从附件中取出集油盒，去除包装，然后把集油盒插入集成灶底部中间踢脚板上的孔位即可。

#### 7. 燃气管路连接：

- ◆ 燃气胶管连接：先清理干净进气口，将卡箍套入燃气专用橡胶软管(接口内径为9.5mm，长度尽可能控制在2米以内)，然后将胶管套入燃气接头至红线处，并拧紧卡箍。
- ◆ 金属软管连接：集成灶的燃气接口外螺纹规格为G1/2。将金属软管的两端活动螺母(加橡胶密封圈)分别与集成灶燃气接口和管道燃气接口连接，用活动扳手将之拧紧。

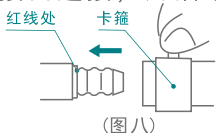

(图八)

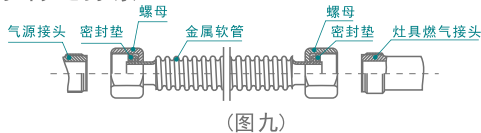

(图九)

## 维护与保养 MAINTENANCE

### ■ 清洁、维护注意事项：

- ◆ 请严格按照说明书规定的方法清洗，以免损害机器或发生危险。
- ◆ 清洁维护前，请务必拔掉电源插头，以免发生触电危险。
- ◆ 清洁维护前，请先关闭燃气总阀门，以免发生燃气泄漏。
- ◆ 清洁维护时，请待灶具冷却后进行，以免发生烫伤危险。
- ◆ 清洁维护时，请待蒸烤箱腔体冷却后进行，以免发生烫伤危险。
- ◆ 清洁维护时，请先戴上防护手套，以免划伤手。
- ◆ 如检查出异常情况，请立即与本公司售后服务中心联系。

### ■ 清洁、维护建议事项：

- ◆ 对拆卸的零部件，应轻拿轻放，以免零部件变形损坏；
- ◆ 清洁维护时，严禁用水冲洗，防止电器部件进水，发生危险。
- ◆ 每次使用完毕，请及时清洁进风口和灶面上的油渍、溅水和杂物；擦拭时请用柔软材料和中性清洗剂。
- ◆ 请经常清洁油烟过滤网，以防油污堵塞油孔影响吸烟性能。
- ◆ 定期将燃气灶火盖取下，清洁各火孔处，以防火孔堵塞影响燃烧性能和增加回火几率；请正确放置火盖，将引火孔对准点火针，卡位对准热电偶；并避免撞击点火针、热电偶头部，以免产生损坏。
- ◆ 为保证点火性能稳定，应经常用干布擦拭点火针和热电偶头部，使其保持清洁。
- ◆ 应定期用肥皂水检查各燃气接口，不能发生燃气泄漏。
- ◆ 根据使用频率，定期清理集油盒，建议每个月清理1-2次。拉出油盒时动作不宜过大以防油污溅出；清理干净后，将油盒推入到底。
- ◆ 集油盒内的废油严禁食用，不宜随意丢弃，应作无害化处理。
- ◆ 请勿使用汽油、酸性物质、溶剂或任何化学药剂来清洗机体表面。
- ◆ 请勿使用清洁球，刷子及粗布等粗糙物进行清洁，以免划伤机体表面涂层；请使用中性洗涤剂清洁，清洁后用柔软的抹布擦干机体表面。
- ◆ 水箱至少每月检查一次，取出水箱，擦洗干净后放回原处。
- ◆ 每次使用后，待机器冷却之后用抹布将内胆清洗干净并擦干或者打开门让其自然风干。
- ◆ 蒸烤箱烹调用水必须使用纯净水或蒸馏水，若长期使用自来水，腔体内壁上会有水垢产生。
- ◆ 每次使用后，请取出水箱将水倒掉以免时间过久会产生异味。
- ◆ 使用后必须及时把积水槽中的积水清理干净，防止水溢出到橱柜上。
- ◆ 清洗内胆：难去除的污渍可用尼龙刷或中性清洁剂清洗，不可用钢丝球擦洗，以免造成表面不可修复的损伤。清洗后用抹布擦干，保持内胆干燥(注：清洗时不要使用具有腐蚀性和研磨性的清洁剂清洗)。

故障现象	故障原因	处理方法
吸力不足	烟管过长, 弯头过多	缩短烟管长度, 减少弯头数量
	风网堵塞	清洗风网

■ 蒸烤箱常见故障:

故障现象	故障原因	处理方法
不能工作	是否停电、电源插头是否插好	待通电后使用
显示屏不亮	电源没有接通	检查电源连接情况
	控制板与电路板连接线松动	与售后联系处理
	电路板故障	更换电路板
按照明键灯不亮	电源未连接稳固	检查电源连接情况
	照明灯损坏	更换照明灯
	照明灯线与电源板连接线松动	与售后联系处理
工作时蒸汽在四周溢出	门没关紧	检查门关闭情况
	门密封条损坏	更换门密封条
显示屏显示 	水箱缺水	取出水箱加满水
	水箱未推入到位	将水箱重新推到位
	发热盘传感器故障	与售后联系处理
水箱无法弹出	反弹器故障	与售后联系处理
显示屏显示E1	烤箱箱体温度传感器故障	与售后联系处理
显示屏显示E2	蒸箱箱体温度传感器故障	与售后联系处理
显示屏显示E3	蒸箱发热盘温度传感器故障	与售后联系处理
显示屏显示E4	通讯故障(显示板连接线异常)	与售后联系处理
DOOR	门打开未关闭	重新关好门
	门控开关故障	与售后联系处理

- 警告: 1. 在使用前, 请将水箱推压到位; 在清洗过程中, 请勿将异物堵塞进水口。  
2. 以上现象仍无法排除, 请与我公司特约维修点或经销商联系, 严禁非专业人员对本机自行拆装。

- 燃气测漏:  
安装完毕后, 必须进行燃气测漏。用软毛刷将肥皂水涂在接头部位, 将燃气阀门打开, 仔细观察是否有气泡产生。如有气泡产生, 请立刻关闭燃气阀门, 并调整进气连接, 直至无气泡产生。
- 电源连接:  
本机左、右两侧都有电源接口。请将电源线插入燃气接头另一端的电源接口, 并将漏电保护插头插入电源插座。

■ 产品安装后确认:

- 燃气专用橡胶软管不得折扁或被其他物品压迫, 造成气流不畅。
- 检查排烟管管壁不鼓不瘪, 弯角自如, 接口严密, 止逆阀叶片启落无阻;
- 接通电源, 检查各个按键工作, 确认显示及按键功能是否正常。

## 使用方法 HOW TO USE

■ 使用前确认:

- ◆ 请彻底地清洁集成灶表面及其附件, 去除异味。
- ◆ 使用前, 请确认集成灶的安装, 燃气专用管的连接、炉架和火盖等部件的放置是否正确。插上电源线插头, 通电后发出提示音, 控制面板按键指示灯亮, 显示屏显示“12:00”表示自检通过, 表明电源正常。
- ◆ 在燃气阀门关闭下, 进行点火操作。推压旋钮并逆时针转90度至点火位置, 可听到“叭叭叭”的连续脉冲放电声, 说明点火功能正常。

■ 使用注意事项:

- ◆ 使用集成灶时, 房间必须通风良好。
- ◆ 首次使用(或长时间未使用后再使用), 由于燃气通路内存留有残余空气, 点火会产生困难, 这属于正常现象。请反复点火操作, 直至正常点燃为止。
- ◆ 集成灶的燃气灶部分在使用期间会发热, 注意避免接触发热单元。金属物体如刀、叉、勺和盖不应放在灶台上, 因为它们可能发热。
- ◆ 首次使用蒸、烤箱前, 请先拆除蒸、烤箱内的附件包装, 取出烤盘、烤网、蒸盘、接油盘, 再用清洁剂和软布彻底清洗蒸、烤箱内胆、附件及水箱, 清洗后分层放置蒸、烤箱内, 开机启动选择“高温蒸”空蒸工作, 主要进行供水管路、蒸汽加热盘、内胆、附件加热清洁。
- ◆ 在使用前请先向水箱内注满水至水箱最大刻度处, 并把水箱充分插入蒸烤箱, 确保固定到位, 以免工作时泵不到水而不能工作。
- ◆ 水箱用水必须是纯净水或蒸馏水, 不得用热水, 否则会损坏水箱。
- ◆ 蒸烤箱工作中尽量不打开炉门, 以免蒸汽流失, 影响烹调效果。
- ◆ 食物要煮熟或彻底翻热。影响烹调时间的因素很多, 包括食物大小,

份量，温度，菜谱，容器形状大小。烹调禽类等食物时，必须煮至熟透。如有任何不确定，请选择较长烹调时间。

- ◆ 烹调过程产生高温时，可能听到机器内的食物有声响，属正常现象。
- ◆ 蒸烤箱工作中，请勿触摸门玻璃、把手或者打开柜门，以免烫伤。
- ◆ 在蒸烤箱中提取食物或器皿时，请戴上隔热手套，以免高温烫伤。
- ◆ 如果烹饪食物直接放置有空烹饪容器或烤盘、烤架上时，请在箱体内侧支架第1层位置插入接油盘，接住滴流的液体或残渣。
- ◆ 如果蒸烤箱门或门密封圈损坏，在修好前请勿使用。
- ◆ 耐温低于300℃的塑料器具不能置于本产品中使用。
- ◆ 由于碗碟内的隔层存在空气，高温时空气膨胀，容易造成碗碟的变形或爆裂，故不能使用隔层的碗碟放入蒸烤箱内。
- ◆ 在使用完毕、外出、就寝前等情形下，请您务必关闭燃气总阀门。

## ■ 燃气灶使用：

- ◆ 点火操作：首先检查开关旋钮通电后，打开气源开关，将旋钮推进逆时针方向转动，当听到“嗒嗒”的点火声时，确定火焰已点燃。若松手后火焰熄灭，请将开关旋钮放回关闭位置，再重复以上动作。
- ◆ 火力调节：火焰点燃后，可按以下示意图方法旋转开关旋钮，根据需要调节火焰大小。停止使用时，将开关旋钮沿顺时针能返回到关闭位置，火焰即熄灭，然后将燃气总阀门关闭。
- ◆ 意外熄火保护装置：点火时将旋钮推进，逆时针转到大火的位置，松手后火焰不熄灭即可，此时意外熄火保护装置打开。在烹饪过程中，若溢出的食物或风等使灶具意外熄火时，此保护装置会自动关闭阀门，防止燃气泄漏。

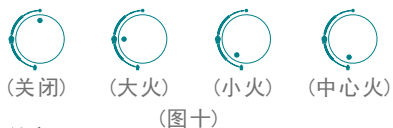

## ■ 操作功能说明：



### 1. 开/待机键：

在关机状态下，按“开/待机”键，集成灶进入待机状态，按键指示灯亮全亮，中间圆环亮，四位数码显示“12:00”，在待机状态下，按开/待机键或无按键1分钟进入关机状态。

### 2. 照明键：

在待机工作状态下，按“照明”键，进入照明功能，再按一下“照

## 常见故障的诊断与处理 COMMON FAULTS

如果您在使用本器具的过程中发现异常状况，请立即停止使用，拔去电源插头，按以下指示进行确认和处理，若处理不了或未发现故障原因，请与经销商或本公司售后服务中心联系。为了您的安全着想，再次特别提醒，请勿自行拆卸修理。

### ■ 灶具及烟机常见故障：

故障现象	故障原因	处理方法
点火针不放电	点火电极有污垢	清洁点火电极
	点火距离不当	调整点火距离
点火针放电，但点不着火	没有打开气源开关	打开气源开关
	引射空气量过多	调小风门
	引火导管或喷嘴堵塞	与售后联系处理
	管路或燃烧器头部有空气	重复点火排出空气
	溢锅导致火孔堵塞	用风筒将点火针处火孔吹干
严重黄焰 (长火苗)	钢瓶中液化气快用完	更换新的液化气
	燃烧器引射管内异物堵塞	与售后联系处理
	风门开度过小	调大风门
离焰 (可见火焰根部脱离燃烧器)	进风量过大	调小风门
	供气压力过高	与供气单位联系或调整减压阀
	减压阀输出压力过高	调节或更换减压阀
火焰过小	供气压力过低	与供气单位联系或调整减压阀
	管道或减压阀堵塞、输出压力过低	疏通、调节或更换减压阀及管路
回火 (在炉头内燃烧) 或火焰跳动	供气压力过高	与供气单位联系或调整减压阀
	风门开度过大	调小风门
有异味	燃气胶管老化、龟裂或脱落	重新更换燃气连接管
	主燃烧器未点着火	待气味消散后再点火
留不住火 或中途熄火	热电偶坏或有污物	更换或清洁热电偶
	电磁阀坏	更换电磁阀
	阀体坏	更换阀体
	火焰未触及热电偶	调风门或调整热电偶距离
灯不亮	照明灯坏	更换照明灯
有异常声音	叶轮松动，未锁紧	与售后联系处理
电机不转	电容或电机坏	更换电容或电机
	电路板或开关坏	更换电路板或开关

7. 童锁功能(蒸、烤一样):

待机状态, 长按“灯/锁”键开启童锁, “灯/锁”键长亮, 其他按键灯熄灭, 此时除“灯/锁”键外其它按键不能操作; 再次长按“灯/锁”键解锁童锁功能。

8. 电磁锁功能(蒸、烤一样):

烹饪开始后, 电磁锁自动锁起, 烹饪结束后或按“启动/停止”键暂停工作, 电磁锁自动解锁。

9. 预约功能(蒸、烤一样):

选定功能后, 长按“时间/预约”键进行预约, 进入设定界面后, 按“温度”“时间”键进行调节, 设定后按启动键启动。

- 备注: 1. 设定预约后不启动不能进入预约功能;  
2. 设定预约后选定其它功能会取消当前预约设置;  
3. 预约启动后再按启动会直接预约结束进入正式功能工作。

下列现象均属正常:

现象	原因
烹调中出现间歇性噪音	间歇性噪音是水泵工作的声音, 这是正常现象。
蒸汽凝结在百叶窗排气口	烹调时炉腔内多余的蒸汽通过排气口排出, 但少部分蒸汽由于环境温度, 会凝结在百叶窗排气口处, 这是正常现象。
电压波动, 会影响烹调效果	当电压在-10%至+5%的范围波动时, 蒸汽烤箱仍能正常工作, 只是由于受电压影响, 输出功率相对降低或升高, 对烹调效果会有影响, 这是正常现象。

注意:

1. 如果蒸烤箱不能正常工作。应检查如下:

- 电源插头是否插好;
- 炉门是否关好;
- 水箱是否安置到位;
- 家用保护器是否跳闸或烧断;
- 童锁是否启动。

2. 炉腔内未放食物而蒸烤箱被偶然启动:

- 请立即打开炉门, 使其停止工作。

小贴士:

- 排气扇会延时工作20分钟, 将腔体内的热量排尽, 这是正常现象。
- 在工作中, 将门打开, 机器默认在暂停状态, 当用户将门关上, 蒸烤箱自动继续刚才的工作。

明”键退出照明功能。

3. 设置键:

在待机状态下, 长按“设置”键3秒进入时钟设置功能, 显示屏显示“12:00”, 小时位闪烁, 此时“照明”键定义为增大键, “保温”键定义为减小键, 按“增大或减小”键可加减1小时, 长按加速调节, 设置范围“0-23”, 设定小时后, 按“设置”键进入分钟设定, 按“增大或减小”键可加减1分钟, 长按加速调节, 设置范围“0-59”, 设定分钟后, 按“设置”键或无按键5秒后自动确认时间退出时间设置功能。

4. 保温键:

在开机状态下, 长按“保温”键3秒, 启动60分钟保温倒计时, 再次按则退出保温功能。

5. 电机风速功能:

在待机状态下, 按“慢速”键, 显示屏显示F1; 按“快速”键, 显示屏显示F2; 按“爆炒”键, 爆炒指示灯闪烁, 显示屏显示F3, 3分钟后自动回到快速档。

6. 清洗键:

待机状态下, 长按“清洗”键3秒进行清洗功能, 清洗指示灯闪烁, 彩屏显示“11”; 在清洗工作状态下, 按“开/待机”键或长按“清洗”键3秒退出清洗功能。  
工作过程: 清洗加热10分钟后停止, 然后快速甩干1分钟, 全程工作11分钟。

特别功能:

- ◆ 烟灶联动功能: 在关机、待机或蒸烤箱的功能状态下, 灶具联动开关接通, 联动图标亮, 集成灶自动启动电机慢速、照明功能。当灶具开关断开后, 启动电机延时关机功能。  
在电机开机工作状态下, 炉具开关接通, 电机风速状态不变。
- ◆ 延时功能: 在电机工作状态下, 联动开关断开后进入延时1分钟自动关机功能, 彩屏显示“60”倒计时。
- ◆ 蒸烤箱联动功能: 当蒸烤箱开启后, 集成灶会自动打开风机慢速; 若检测到蒸烤箱关闭, 则风机自动进入延时关机功能, 1分钟倒计时结束后自动关机, 按键指示灯熄灭。
- ◆ 防火墙功能: 炉具启动工作后, 左/右测温探头检测到风道温度过高, 超过95°C时, 判断炉具可能产生失火, 蜂鸣器响3声, “防火墙”图标亮, 彩屏提示“E2”, 关闭所有功能, 启动炉具熄火功能。当异常恢复后进入关机状态。
- ◆ 煤气泄漏保护功能: 上电先预热2分钟, 当检测到煤气后, 判断有煤气泄漏, 彩屏显示“E5”, “燃气”图标亮, 电机以快速档启动, 蜂鸣器连响报警; 当异常恢复后进入关机状态。

蒸烤箱操作说明:

◆ 操作面板:

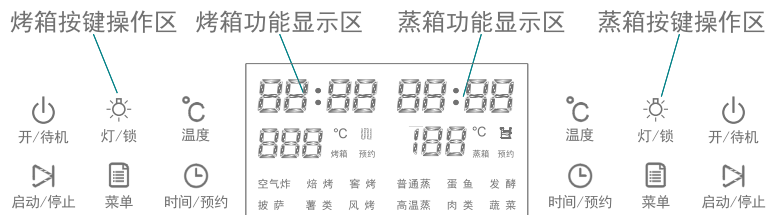

说明: 1. 蒸、烤箱按键均独立分开, 屏幕右边为蒸箱操作按键, 左边为烤箱操作按键;

2. 显示屏左边时间, 温度显示对应烤箱, 右边对应蒸箱。

◆ 菜单模式说明:

功能	默认温度	温度范围	默认时间	定时范围
空气炸	180°C	80-200°C	40分钟	5-90分钟
焙 烤	150°C	80-200°C	50分钟	5-90分钟
窖 烤	170°C	120-200°C	50分钟	5-90分钟
披 萨	180°C	130-200°C	25分钟	5-90分钟
薯 类	200°C	140-200°C	50分钟	5-90分钟
风 烤	170°C	80-200°C	40分钟	5-90分钟
普通蒸	100°C	70-100°C	30分钟	5-90分钟
蛋 鱼	100°C	90-100°C	60分钟	5-90分钟
发 酵	38°C	35-45°C	20分钟	5-90分钟
高温蒸	120°C	100-130°C	30分钟	5-90分钟
蔬 菜	100°C	70-100°C	50分钟	5-90分钟
肉 类	100°C	70-100°C	60分钟	5-90分钟

◆ 使用前说明:

1. 在使用有孔的容器直接蒸油脂食物时, 请在搁架第1层插入接油盘(无孔), 避免油脂流到腔体不易清洁。
2. 水箱加水及安装注意事项:
  - a. 在水箱玻璃面往下按, 水箱自动弹出, 取出水箱(如下图);
  - b. 使用前先检查水箱是否干净, 如有异味或脏污请及时清洗, 切勿用开水清洗;
  - c. 打开水箱盖将水加入水箱中, 加水请不要超过Max最高水位线;
  - d. 将加完水的水箱推入水箱槽内, 并确认推到底部。
3. 禁止将热水加入水箱中, 以免造成水箱变形及机器损坏。
4. 缺水时, “ ”图标闪烁鸣叫提示。

◆ 按键操作说明:

接通电源, 蜂鸣器响一下, 显示板所有显示全亮2秒后熄灭, 系统进入关机状态, 两个电源键指示灯闪烁提示。

1. 开关机:

关机状态下, 按“开/待机”键进入待机状态, “温度”键、“时间”键、“启动/停止”键的按键灯不亮(不能操作的按键灯不亮), 显示屏显示“OFF”, 待机状态按“开/待机”键或1分钟无按键操作进入关机状态。

2. 功能选择:

- a. 蒸箱待机状态, 按蒸箱“菜单”键后功能按键和显示屏全亮, 按“普通蒸→蛋鱼→发酵→高温蒸→肉类→蔬菜”顺序循环选择蒸模式功能, 显示屏对应功能图标闪烁, 四位数码显示功能默认工作时间, 三位数码显示功能默认温度。
- b. 烤箱待机状态, 按烤箱“菜单”键后功能按键和显示屏全亮, 按“空气炸→焙烤→窖烤→披萨→薯类→风烤”顺序循环选择烤模式功能, 显示屏对应功能图标闪烁, 四位数码显示功能默认工作时间, 三位数码显示功能默认温度。

3. 工作温度设置(蒸、烤一样):

选定功能后, 按“温度”键设置工作温度, 按“温度”键每次加1°C, 长按加速; 按“时间”键每次减1°C, 温度范围见《菜单模式说明表》; 设好温度后无操作5S确认温度, 1分钟内按“启动”键启动工作; 1分钟后不按“启动”键或无按键操作, 蒸箱进入关机状态。

功能工作状态, 按“温度”键可重设工作温度, 温度设好后, 按“启动/暂停”键确认并启动工作。

4. 工作时间设置(蒸、烤一样):

选定功能后, 按“时间”键设置工作时间, 进入定时设定界面, 时间指示灯闪烁, 按“时间”键每次加1分钟, 长按加速; 按“温度”键每次减1分钟, 时间范围见《菜单模式说明表》; 设好时间后, 无操作5S确认时间, 1分钟内按“启动”键启动工作; 1分钟后不按“启动”键或无按键操作进入关机状态。

功能工作状态, 按“时间”键可重设工作时间, 时间设定好, 按“启动/暂停”键确认并启动工作。

5. 启动/暂停键(蒸、烤一样):

选好功能, 设置好温度和时间后, 1分钟内按“启动/暂停”键开启工作, 无操作1分钟进入关机。

功能工作状态, 按“启动/暂停”键, 系统暂时停止工作, “启动/暂停”键指示灯闪烁, 再按“启动/暂停”恢复原状态工作。

6. 照明功能键(蒸、烤一样):

待机或工作状态, 蒸/烤箱门打开, 照明自动开启, 蒸/烤箱门关上, 关闭照明。

待机或工作状态, 按“灯/锁”键开启照明, 一分钟自动关闭照明。