

Canbo 康宝®

# INTEGRATED GAS COOKER

## 集成式燃气灶具 使用说明书

（使用产品前请仔细阅读本使用说明书，并请妥善保管）

Canbo 康宝®  
— 引领健康新生活 —



官方网址  
CANBO.CN  
全国服务热线  
400 700 0818

型号

JJZY/T-ZKS9



地址：广东省佛山市顺德区杏坛镇齐新路268号

邮政编码：528325

电话：4007000818

E-mail: kbcd\_service@canbo.cn

\* 本说明书部分图片为示意图，仅供参考，若图片与实物不符，以实物为准。  
(2025.05版)

广东康宝电器股份有限公司

本产品由中国平安财产保险股份有限公司全国承保

**Canbo**康宝®

— 引 领 健 康 新 生 活 —

尊敬的用户，您好！感谢您选购康宝公司的集成式燃气灶具，为了您的安全和正确操作本产品，在安装和使用本机前请仔细阅读《使用说明书》，它会详细地向您介绍本机的功能与特点、安装使用以及维护保养等方面的内容，这对维持产品的良好工作状况十分重要。阅读后请与购机发票一并保存，以备再次查阅。

如有任何需要敬请致电 康宝售后服务热线：**4007000818**

郑重声明：产品若有技术改进，会编进新版说明书，恕不另行通知；产品外观、颜色如有改动，请以实物为准。

## 产品安装卡(结算联)

服务单位名称（盖章）

用户姓名		联系电话	
地 址		邮 编	
产品名称		产品型号	
购买商场		发票号码	
购买日期		安装日期	
产品条形码			
安装效果	<input type="checkbox"/> 好 <input type="checkbox"/> 一般 <input type="checkbox"/> 差	服务态度	<input type="checkbox"/> 好 <input type="checkbox"/> 一般 <input type="checkbox"/> 差
是否试机安检	<input type="checkbox"/> 是 <input type="checkbox"/> 否	检查电源插座地线	<input type="checkbox"/> 是 <input type="checkbox"/> 否
是否收费	<input type="checkbox"/> 合理 <input type="checkbox"/> 不合理，收 元		
安装员签名		日 期	年 月 日
用户签名		日 期	年 月 日
用户意见：			

说明：

- 1、本卡适用于广东康宝电器股份有限公司的集成式燃气灶具产品。
- 2、填写本单不得空缺，无产品条形码无效。
- 3、其中：所有带的选择均由用户填写（打√）。
- 4、24小时服务热线：4007000818。



## 产品安装卡(用户留存联)

安装单位		联系电话	
产品型号		产品条形码	
购买日期		安装日期	
试用效果	<input type="checkbox"/> 好 <input type="checkbox"/> 一般 <input type="checkbox"/> 差	服务态度	<input type="checkbox"/> 好 <input type="checkbox"/> 一般 <input type="checkbox"/> 差
单独安装固定插座	<input type="checkbox"/> 是 <input type="checkbox"/> 否	试机、检漏	<input type="checkbox"/> 是 <input type="checkbox"/> 否
检查电源插座地线	<input type="checkbox"/> 是 <input type="checkbox"/> 否		
安装员签名		日期	年 月 日
用户签名		日期	年 月 日

### 用户须知:

- 1、请检查电源线插座是否良好，要求良好才能安装。
- 2、安装完毕后，请用户监督当面试机（有无漏电情况、是否正常工作等），满意后才可以填本安装卡并签字。
- 3、如果使用安装单位的安装配件（必须另附清单并经用户签字认可），均由安装单位免费保修一年，并在一年内承担所提供安装配件的质量后果；如采用用户提供的安装配件，对由于安装配件自身质量出现的问题，广东康宝电器股份有限公司和安装单位不承担任何责任。
- 4、24小时服务热线：4007000818

## 目录 CATALOGUE

目录	1
安全注意事项	2
告用户环境影响书	4
装箱清单	4
主要技术参数	5
主要零部件名称	6
安装方法	6
使用方法	9
常见故障的诊断与处理	14
维护与保养	15
电气原理图	16
售后服务	16

### ★ 产品执行标准:

- GB 16410-2020 《家用燃气灶具》
- GB 30720-2014 《家用燃气灶具能效限定值及能效等级》
- GB 4706.1-2005 《家用和类似用途电器的安全 第1部分：通用要求》
- GB 4706.22-2008 《家用和类似用途电器的安全 驻立式电灶、灶台、烤箱及类似用途器具的特殊要求》

## 安全注意事项 SAFETY CAUTION

为了避免对您以及您的家人造成身体危害和财产损害，下面有关安全的重要注意事项，敬请严格遵守，并在充分理解内容的基础上正确的使用。

### 儿童不宜

危险 严格执行

- ◆ 禁止儿童玩耍包装材料，本器具包装材料由塑料薄膜、泡沫、纸箱、木条、铁钉等材料组成，儿童玩耍其中的任何材料都有可能发生窒息、刺伤等安全事故。
- ◆ 切勿让儿童或智障者使用本器具，儿童误操作可能导致燃气泄漏、触电、烫伤等安全事故。
- ◆ 在无人照顾的情况下，请勿让儿童或智障者使用或靠近正在加热的器具。

### 防止烫伤

小心烫伤 禁止触摸

- ◆ 灶具在使用期间会发热，注意避免接触发热单元，金属物体如刀、叉、勺和盖不应放在灶台上，因为它们可能发热。
- ◆ 使用中或刚熄火后，灶具、锅架、托盘等仍会很烫，切勿用手触摸。在无人照顾的情况下，请勿让儿童使用或靠近正在加热的燃气灶具，以防烫伤。
- ◆ 在蒸汽烤箱工作中，请勿触摸门玻璃、把手或者打开柜门，以免烫伤。
- ◆ 烹调过程中需翻转食物或其他需要必须打开炉门时，请儿童或用户身体部位（特别是脸部）不要靠近炉门，以免蒸汽烫伤。
- ◆ 加热后的奶瓶和婴儿食品应经过搅拌或摇动，喂食前应检查瓶内食物的温度，避免烫伤。
- ◆ 在蒸汽烤箱中提取食物或器皿时，请戴上隔热手套，以免高温烫伤。
- ◆ 在工作工程中，请勿触摸门盖板或玻璃，以免烫手。
- ◆ 在工作结束30分钟后，待箱体内部冷却后才能清洁蒸汽烤箱，防止烫伤。

### 注意防火

危险 禁止

- ◆ 禁止燃气灶空烧。
- ◆ 使用本器具烹饪食物时，请勿离开不管，请勿让本器具成为无人看管的用具。
- ◆ 请勿在不放锅或锅内无任何食物时，就打开灶具进行加热。如此操作可能导致灶具上部的吸油烟机因过热而损坏，或是点燃吸油烟机的剩余油脂而发生火灾事故。
- ◆ 不可对类似罐头等密封的物品加热，否则可能发生爆炸或火灾。
- ◆ 请勿在燃气灶上方及周围放置易燃、易爆物品，如喷雾器、抹布等；靠近灶具的窗户绝对不能使用窗帘等易燃物。
- ◆ 请勿将铁板、石板之类的物品当做辅助物盖于灶具上烹饪食物，以免过热或

## 产品安装维修记录表

产品名称		产品型号		
安装单位		安装日期		
产品条形码（填写）				
维修日期	故障内容		维修单位	维修员
	故障情况	更换配件		

注意事项：  
保修期内产品维修完后，由维修人员填写《产品安装维修记录表》中产品维修的内容。

## 康宝产品保修卡

NO.:

产品型号: \_\_\_\_\_ 机身条形码: \_\_\_\_\_

发票号码: \_\_\_\_\_ 购买日期: \_\_\_\_\_

用户姓名: \_\_\_\_\_ 电话号码: \_\_\_\_\_

住 址: \_\_\_\_\_

- 一、康宝产品保修卡随每台产品附带，由顾客妥善保存，以作产品保修凭证，遗失不补。我司将按照《中华人民共和国消费者权益保护法》的有关规定为您提供优质的服务。
- 二、康宝产品保修规定
  - 1、我公司产品：整机包修五年；电机、蜗壳、油杯、风轮、热化油膜、防火墙、点火针、点火脉冲、电磁阀、热电偶、阀体总成、燃气进去杆、燃气分气杆、喷嘴、炉头、电源线、电路板、显示按键板、温控器、门控开关为主要配件免费；玻璃为易碎品不包修。非产品质量问题不在包修范围内；包修期内免费维修，超过包修期，主要配件免费更换，上门费、维修费、远程费需用户承担。
  - 2、包修期是以购机发票的日期开始计算，如果无法出示发票则以产品安装日期为准，未记录安装日期的则以产品流水码查询出厂日期加90天作为保修计算日期。
  - 3、家用产品用于商业用途包修期为6个月。
  - 4、下列情况不属于免费包修服务范围，我司可向您提供产品有偿收费服务：
    - (1) 不能提供有效购机票据；
    - (2) 没有按照说明书的要求安装或使用而造成产品故障；
    - (3) 自行维修、保养或使用不当造成损坏；
    - (4) 非产品质量问题，属人为造成的损坏；
    - (5) 不可抗力因素导致产品损坏。
  - 5、不属于免费维修范围的产品将按照包修期外的标准收费。
  - 6、维修时请出示《康宝产品安装维修卡》及购机有效票据。
- 三、康宝产品安装规定
  - 1、市区范围内提供包装箱内附件免费初次安装及调试，负责讲解安全使用、保养知识和注意事项。
  - 2、安装人员完成安装、调试后应详细填写《康宝产品安装维修卡》，由用户确认签名。撕下交安装员带走，送回我公司客户服务部。
- 四、如用户对本公司特约维修单位提供的服务不满意，可直接向本公司售后服务部投诉。

全国服务热线：4007000818

异常燃烧发生事故，避免用阻隔板掩盖火焰。

- ◆ 如因油温过高而发生燃烧时，请立即用铁质锅盖等大面积的金属物盖住火源，以隔断燃烧所需的空气，再关闭集成灶的电源以及燃气总阀门。请勿用水来灭火，以防意外发生。
- ◆ 集成灶排出的废气不能排放到用于排出燃烧燃气或其他燃料的烟雾使用的热烟道中。
- ◆ 不要把易燃物品如：布料、纸片、易燃塑料或带包装的食品放入蒸汽烤箱内加热。
- ◆ 如果不按说明书规定方法清洗，有起火的危险。

### 燃气安全

危险 禁止明火

- ◆ 本产品只能用于家庭厨房，请勿在其它场合（如：商业用途）使用该器具。
- ◆ 本产品应安装在通风良好的地方，但应避免强风直吹。
- ◆ 在使用过程中，请保持室内空气畅通。在密闭的厨房内长时间使用燃起灶具，极易引起一氧化碳中毒。
- ◆ 使用过程中如发现燃气泄漏现象，请立即关闭开关旋钮和燃气总阀门，打开窗户通风。请立即与本公司售后服务中心或燃气公司联系派人来处理。切勿拔动电源开关或点火，也不能在燃气泄漏现场使用一段电话、固定电话等，以防点燃残留在房间中的燃气，产生爆炸事故。
- ◆ 本器具进气接头周围50cm范围以内不应设电源插头，避免电源和燃气在同一侧接入。
- ◆ 本器具在出厂前已经过严格的燃气泄漏测试；为避免燃气泄漏，请勿拆卸、改装燃气灶具。
- ◆ 本产品外部燃气连接管必须使用9.5mm燃气专用橡胶软管，或G1/2英寸螺纹接头燃气专用金属软管。
- ◆ 确认气源种类与铭牌标示一致后使用，严禁私自改装成其他气种使用，尤其是含一氧化碳的人工煤气。
- ◆ 使用完毕后，请关闭旋钮及燃气总阀门；入睡或外出前重复检查是否关好。
- ◆ 禁止对液化气罐进行加热、放倒使用，以免造成不良后果。
- ◆ 使用液化石油气的，请务必选用符合CJ50-2008标准的优质家用液化石油气调压阀。
- ◆ 使用中如发现灶具不正常（比如厨房有燃气异味，燃烧噪声大等）请立即停止使用，并通知本公司售后服务中心。

### 防止触电

危险 禁止拆卸

- ◆ 禁止私自改动内部布线，非专业人员请勿拆卸、安装及维修。
- ◆ 禁止电机、开关、接插件等电器部件沾水；禁止直接用水冲洗集成灶。
- ◆ 禁止用潮湿的手触摸电源插头、电器部件以及操作电源开关，以免发生触电。
- ◆ 警告——如果该表面有裂纹，关掉灶具以避免可能出现的电击。

- ◆ 禁止对电源线进行改制、拉伸、结扣以及施加重物、挤压等。
- ◆ 如果电源软线损坏，必须用专用软线或从其制造商或维修部买到的专用组件来更换。
- ◆ 集成灶应使用专用的16A电源插座，必须有可靠的接地；电源线不得中途连接、使用延长线以及多口配线器。
- ◆ 清洁、维护前，请切断电源，关闭燃气阀门，以免发生危险。

## 告用户环境影响书 INFLUENCE OF BOOKS

“保护环境，预防污染，造福人类”是我公司的环境管理的宗旨，也是全社会的共同责任。请您协助正确回收或处理包装材料和报废产品，以减少对环境的污染，特向您敬告如下：

- ★ 请环保的方式处置包装材料。包装箱、塑料袋、木架是可回收再利用的材料，内包装泡沫为不可回收材料，请分类投放到指定的垃圾箱内由环境部门处理，以减少污染。
- ★ 请勿让儿童玩耍塑料袋和泡沫，这可能产生窒息等安全事故，所以请您将这些材料正确的处理，以保证远离儿童。
- ★ 本器具的安全使用年限为8年(自购机之日起计算)，对于超出安全使用年限的器具，请进行报废处理。请将废旧器具交给符合资质的回收企业、家电经销商或售后服务机构处理，用户不应擅自丢弃和从事拆解活动。请协助正确处理或回收利用而对环境保护作出贡献。

## 装箱清单 PACKING LIST

主机	1台	踢脚板	1件
使用说明书	1本	踢脚板卡扣	2件
16A电源线(带漏电保护)	1件	塑料膨胀管	4颗
止逆阀组件	1套	自攻螺钉	4颗
Φ180排烟管	1件	接油盘	1件
烟管抱箍	1件	蒸盘(带孔)	1件
炉支架	2件	吸水棉	1件
燃烧器	2套	隔热手套	1件
集油盒	1件		

注：请您开箱后逐一检查以上零部件是否齐全，如有缺少或损坏，请与销售商联系，或直接与本公司售后服务中心联系。

## 产品中有害物质的名称及含量

部件名称	有害物质					
	铅(Pb)	汞(Hg)	镉(Cd)	六价铬(Cr(VI))	多溴联苯(PBB)	多溴二苯醚(PBDE)
涂敷层金属件	○	○	○	○	○	○
无涂敷层金属件	○	○	○	○	○	○
紧固件	○	○	○	×	○	○
炉头	○	○	○	×	○	○
阀体组件	×	○	○	○	○	○
电磁阀及热电偶	○	○	○	○	○	○
点火针组件	○	○	○	○	○	○
火盖及火盖座	×	○	○	○	○	○
喷嘴	○	○	○	○	○	○
进气管	○	○	○	○	○	○
锅支架	○	○	○	○	○	○
塑料件	×	○	○	○	○	○
橡胶件	×	○	○	○	○	○
印刷件	○	○	○	○	○	○
玻璃件	○	○	○	○	○	○
灯组件	×	○	○	○	○	○
电子电器件	×	○	○	×	○	○
电机	○	○	○	×	○	○
电源线及内部连接线	×	○	×	○	○	○

本表格依据SJ/T 11364的规定编制。

○：表示该有害物质在该部件所有均质材料中的含量均在GB/T 26572规定的限量要求以下。

×：表示该有害物质至少在该部件的某一均质材料中的含量超出GB/T 26572规定的限量要求。

注：1. 上表中打“×”的部件，由于技术原因目前无法实现替代，后续随着技术上的进步将逐渐改进。

2. 某些型号的产品可能不包含上表中的某些部件，请以实际购买机型为准。



\* 温馨提示：

为保护环境及人类健康，本产品或其中的部件报废后，作为消费者您有责任将其与生活垃圾分开，送至有资质的回收站点，有回收站点按照国家相关规定进行分类拆解、回收再利用等。有关本产品的回收处理的详细信息，请咨询当地政府、废品处理机构等。

## 电气原理图 ELECTRICAL CIRCUIT DIAGRAM

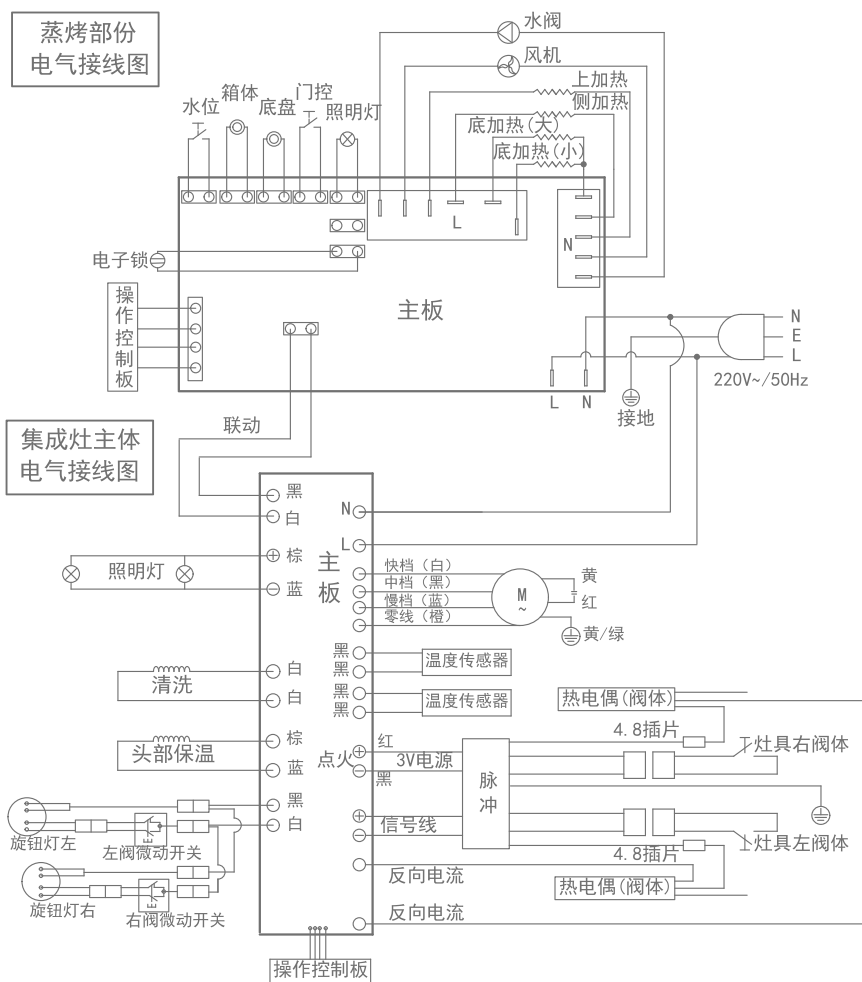

线路如有变更, 恕不另行通知!

## 主要技术参数 DATA SHEET

产品名称		集成式燃气灶具	
产品型号	JJZY-ZKS9	JJZT-ZKS9	
额定电压	220V~		
额定频率	50 Hz		
点火方式	电子脉冲方式		
燃气类别(代号)	液化石油气(20Y)	天然气(12T)	
额定燃气供气压力	2800 Pa	2000 Pa	
额定热负荷	左: 4.8 kW 右: 4.8 kW	左: 5.2 kW 右: 5.2 kW	
热效率	59%		59%
能效等级	1级		1级
输入总功率	2850 W	电机输入功率	280 W
照明功率	≤7.5 W	清洗功率	70 W
加热功率	70 W	蒸烤箱功率	2500 W
工作风量	12 m <sup>3</sup> /min	蒸烤箱容积	65 L
最大风量	18 m <sup>3</sup> /min	蒸烤箱水箱容积	1.2 L
爆炒风量	20 m <sup>3</sup> /min	半消声室噪声	70 dB(A)
最大静压	1100 Pa	工作噪声	71 dB(A)
最大全压效率	32%	排烟管直径	φ180 mm
净重	82 kg		
外形尺寸(长×宽×高)	900 mm×600 mm×1320 mm		
执行标准	GB 16410-2020 GB 30720-2014 GB 4706.1-2005 GB 4706.22-2008		

- 注: 1. 具体适用气源, 请参看包装箱标贴、机身上的铭牌;  
2. 工作风量、最大风量、爆炒风量、最大静压的实测值与明示值的允差不超过明示值的-10%;  
3. 所示半消声室噪声值为A计权声功率级; 所示工作噪声值为A计权声压级;  
4. 半消声室噪声、工作噪声均为最高转速档下测试所得。

## 售后服务 AFTER-SALE SERVICE

- 您的集成式燃气灶具若有异常不能正常使用时, 请您与本公司售后服务中心联络, 我们将会热情地为您服务。
- 请用户不要撕去集成式燃气灶具上的出厂编号, 以便维修人员核实记录, 多谢您的合作!

## 主要部件名称 STRUCTURE DIAGRAM

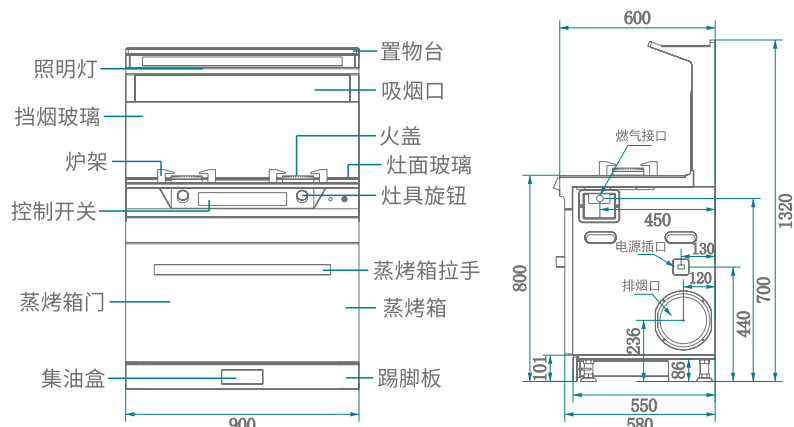

(此图为示意图，具体以实物为准！单位：mm)

## 安装方法 INSTALLATION METHOD

### ■ 安装注意事项：

- ◆ 集成式燃气灶具应安装在通风良好的地方，但应避免强风直吹。
- ◆ 集成式燃气灶具的安装和调试，必须由本公司指派的专业人员进行安装和调试。
- ◆ 安装前，请仔细查阅您所购买的集成式燃气灶具的铭牌，并确保铭牌上指定的燃气种类与您当前使用的燃气种类一致。如有任何疑问请立即与经销商或本公司售后服务中心联系。
- ◆ 开孔时应考虑将集成灶排出的废气，不能排放到用于排出燃烧燃气或其他燃料的烟雾使用的热烟道中。
- ◆ 集成灶外部的燃气接头周围50cm范围内不应有电源插座。
- ◆ 在选择使用燃气入口和电源入口时，两者应考虑左右侧分开。选定燃气接口后，应对另一侧接口的封堵螺帽进行紧固检查，并在接通燃气管路接口进行皂液试漏，确保燃气管路无泄漏。

### ■ 产品安装：

#### ◆ 安装示意图：

我司产品默认左边进气，右边接电和排烟。如下的产品安装施工图，本示意图排烟管为右向安装，左向安装相反。

## 维护与保养 MAINTENANCE

### ■ 清洁、维护注意事项：

- ◆ 请严格按照说明书规定的方法清洗，以免损害机器或发生危险。
- ◆ 清洁维护前，请务必拔掉电源插头，以免发生触电危险。
- ◆ 清洁维护前，请先关闭燃气总阀门，以免发生燃气泄漏。
- ◆ 清洁维护时，请待灶具冷却后进行，以免发生烫伤危险。
- ◆ 清洁维护时，请待蒸箱腔体冷却后进行，以免发生烫伤危险。
- ◆ 清洁维护时，请先戴上防护手套，以免划伤手。
- ◆ 如检查出异常情况，请立即与本公司售后服务中心联系。

### ■ 清洁、维护建议事项：

- ◆ 对拆卸的零部件，应轻拿轻放，以免零部件变形损坏；
- ◆ 清洁维护时，严禁用水冲洗，防止电器部件进水，发生危险。
- ◆ 每次使用完毕，请及时清洁进风口和灶面上的油渍、溅水和杂物；擦拭时请用柔软材料和中性清洗剂。
- ◆ 请经常清洁油烟过滤网，以防油污堵塞油孔影响吸烟性能。
- ◆ 定期将燃气灶火盖取下，清洁各火孔处，防火孔堵塞影响燃烧性能和增加回火几率；请正确放置火盖，将引火孔对准点火针，卡位对准热电偶；并避免撞击点火针、热电偶头部，以免产生损坏。
- ◆ 为保证点火性能稳定，应经常用干布擦拭点火针和热电偶头部，使其保持清洁。
- ◆ 应定期用肥皂水检查各燃气接口，不能发生燃气泄漏。
- ◆ 根据使用频率，定期清理集油盒，建议每个月清理1-2次。拉出油盒时动作不宜过大以防油污溅出；清理干净后，将油盒推入到底。
- ◆ 集油盒内的废油严禁食用，不宜随意丢弃，应作无害化处理。
- ◆ 请勿使用汽油、酸性物质、溶剂或任何化学药剂来清洗机体表面。
- ◆ 请勿使用清洁球、刷子及粗布等粗糙物进行清洁，以免划伤机体表面涂层；请使用中性洗涤剂清洁，清洁后用柔软的抹布擦干机体表面。
- ◆ 每次使用后，待蒸汽烤箱冷却后用抹布将内胆清洗干净并擦干。
- ◆ 使用后必须及时把积水槽中的积水清理干净，防止水溢出。
- ◆ 每次使用后，请倒去水箱内的水，以免时间过久产生异味。
- ◆ 清洗发热盘：将除垢剂或白醋放入发热盘，任意功能加热10-20分钟后清除污水。
- ◆ 为了更加舒适的使用，请经常对集成灶机体表面、燃烧器、集油盒、油网和蒸汽烤箱进行清洁；经常清洁机体表面、燃烧器、集油盒、油网及蒸汽烤箱将有利于集成灶的正常使用。
- ▲ 本产品必须由经过培训的专业技术人员安装、调试、维修，用户请勿自行安装、维修，如安装不当或私自拆修会造成触电或火灾等危险！

## 常见故障的诊断与处理 COMMON FAULTS

如果您在使用本器具的过程中发现异常状况，请立即停止使用，拔去电源插头，按以下指示进行确认和处理，若处理不了或未发现故障原因，请与经销商或本公司售后服务中心联系。为了您的安全着想，再次特别提醒，请勿自行拆卸修理。

故障现象	故障原因	处理方法	
燃气部分	点火针不放电	点火针有污垢	清洁点火针
		点火距离不当	调整点火距离
	点火针放电，但点不着火	没有打开气源开关	打开气源开关
		引射空气过多	调小风门
		引火管或引火喷嘴堵塞	与维修点联系
		管路或燃气器头部有空气	重复点火排出空气
	严重黄焰（长火苗）	溢锅或陶瓷片堵塞	清理
		钢瓶中液化气快用完了	更换新的液化气
		燃烧器引射管内异物堵塞	与维修点联系
	离焰（火焰根部脱离燃烧器苗）	风门过小	调大风门
		进风量过大	调小风门
		供气压力过高	联系供气单位或调整减压阀
减压阀输出压力过高		调节或更换减压阀	
火焰过小	管道或减压阀堵塞，输出压力低	疏通、更换或调节减压阀及管路	
	供气压力过低	联系供气单位或调整减压阀	
回火（在炉头内燃烧）或火焰跳动	进风量过大	调小风门	
	供气压力过高	联系供气单位或调整减压阀	
	燃烧器堵塞	清理燃烧器	
有异味	燃气管老化、龟裂、断裂或脱落	更换新的燃气连接管	
	有异常声音	叶轮松动，未拧紧	旋紧锁紧螺母
烟机部分	吸力不足	烟管过长，弯头过多	减少风管长度或弯头数量
		出风口堵塞 滤油网堵塞	清除异物 清洗过滤网
蒸烤箱部分	显示屏不亮	电源没有接通	检查电源接触情况
		电源板或开关故障	请专业人员维修
	按键失灵	操作违规	正确操作
		线路板故障	请专业人员维修
	照明灯不亮	灯泡故障	更换灯泡
		电源不通	请专业人员维修
	缺水报警（水箱有水）	进水孔堵塞	对底盘进水口冲洗
		加水传感器故障	请专业人员维修
		电磁阀坏	请专业人员维修
	水箱有水和加热盘有水但不加热	箱体温度传感器故障	请专业人员维修
加热盘传感器故障		请专业人员维修	
加热盘坏		请专业人员维修	

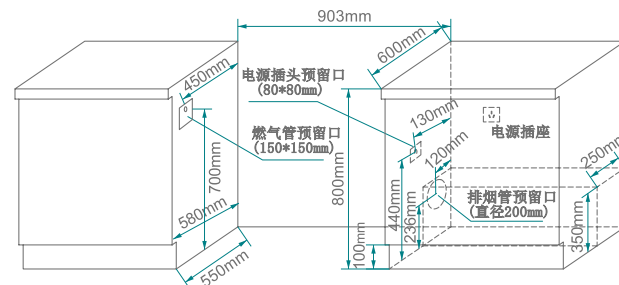

◆ 产品安装示意图：

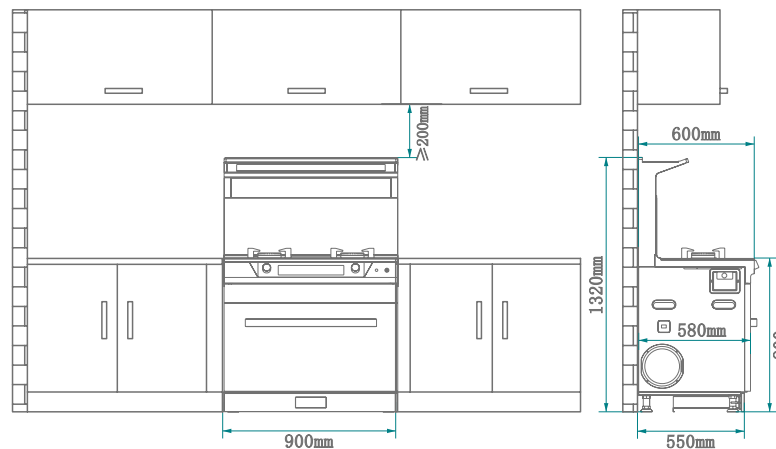

◆ 产品安装说明：

打开包装，除去泡沫和包装袋；小心取出集成灶的各类附件和头部组件(请注意头部的挡烟板，防止其跌落而造成零部件的损坏)。

### 1. 安装头部：

- ◆ 在安装头部前，请仔细清理粘在部件上的泡沫碎屑，撕下固定挡烟玻璃盒暖菜保温玻璃的无痕胶带；清理完毕后，把挡烟玻璃取下后开始安装头部。
- ◆ 先取下机身安装支架上的锁紧螺栓，拉出机身和头部的连接插头；
- ◆ 按对应的插头端子分别插好后，再把连接线和插头塞回头部的孔内；
- ◆ 把头部对准机身安装位，轻轻插下去，头部左右安装支架对准机身左右安装支架，再将螺栓插入安装孔并拧紧即可，最后再把挡烟玻璃装回头部。

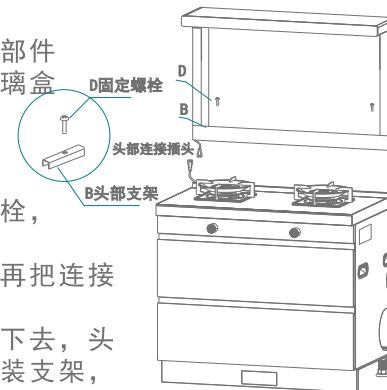

注：示意图因型号不同而与实物有差异，请以实物为准。

2. 安装止逆阀：

- ① 首先确定厨房出风口位置。按安装示意图和产品尺寸图，在墙壁合适位置开直径180mm的墙孔。
- ② 按照止逆阀上安装孔的位置，在墙孔相应位置钻孔并埋设塑料膨胀管；按止逆阀上的指示将止逆阀安装到墙孔上并用随机配送的螺钉将之固定。最后检查阀片活动是否能自动复位。

3. 安装排烟管：

- ① 检查机器与安装所需的出风方向是否一致。本机可从左、右两个方向任一方向出风。本机默认右出风，当确定从某一方向出风后，需将另一方的出风口封闭。
- ② 将排烟管带卡环一端套入机身出风口座上，顺时针旋转固定；
- ③ 右出风换左出风时，方法如下：
  - a. 首先拆下左侧墙板出风口盖板上的4颗螺钉，拿掉出发口盖板，从左侧出风口座上拧下出风口堵盖，换装到右侧出风口接头上，顺时针方向拧紧；
  - b. 然后将烟管连接到左侧出风口座上顺时针方向旋转拧紧，确保烟管连接牢靠；
  - c. 再将出风口盖板安装回右侧墙板上用螺钉固定即可。

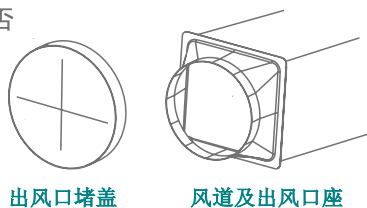

4. 安装整机：

- ① 从整机两侧的扣手抬起(不可从蒸汽烤箱的门把手处使力，以防止损坏门把手)，将整机抬到安装地安放到位。如若整机安放好后不平，可通过集成灶底部的四个支撑脚来调整，使整机平稳。
- ② 整机安放妥当后，将排烟管完全伸展开，另一端套入止逆阀上，并用随机配送的烟管抱箍将连接位置锁紧固定。排烟管安装不能过长和弯角太多，以免影响排烟效果。

5. 安装踢脚板和集油盒：

将踢脚板上的卡扣对准集成灶底部的2个机脚，贴地平推直至卡紧机脚，再把集油盒插入踢脚板中间的孔位，平推到底即可。

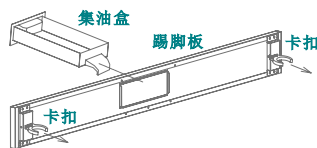

6. 燃气管路连接：

集成灶的燃气接口外螺纹规格为G1/2。将金属软管的两端活动螺母(加橡胶密封胶)分别与集成灶燃气接口和管道燃气接口连接，用活动扳手将之拧紧。



7. 燃气测漏：

安装完毕后，必须进行燃气测漏。用软毛刷将肥皂水涂在接头部位，将燃气阀门打开，仔细观察是否有气泡产生。如有气泡产生，请立即关闭燃气阀门，并调整进气连接，直至无气泡产生。

8. 电源连接：

- 16、防火墙：炉具启动工作后，左/右测温探头检测到风道温度过高，超过100℃时，判断炉具可能产生失火，进入关机状态，启动炉具熄火功能，数码管闪烁显示E1。此时不可以按按键，温度下降到70℃时，恢复正常功能。
- 17、冷却风机：蒸烤箱启动时，冷却风机打开，功能结束后，并且温度低于70度，关闭风机。
- 18、时钟显示的优先级，如果蒸烤箱、除油、暖菜等功能一起打开，则按照以下优先级显示：蒸烤箱时间显示>除油显示>暖菜时间显示。
- 19、报错提示：
  - 防火墙异常：闪烁显示E1
  - 蒸烤箱体温控异常：闪烁显示E2
  - 蒸底盘温度异常：闪烁显示E3
  - 通讯异常：闪烁显示E4
  - 蒸烤箱体门控：数码显示dor
  - 电机反转报警：数码显示E32
 缺水提示：蒸烤箱工作过程中缺水时，蒸烤箱进入暂停状态，缺水指示灯闪烁显示，蜂鸣器1秒响一下。加水完毕之后，按启动键继续工作。首次上电，如果检测到温度探头没插好，会直接报错，此时可以重新开机后清除报错，但是打开蒸烤箱后，探头没插好，会继续报错。

20、语音助手：

小智唤醒词：小智小智（小智处于睡眠状态时，需要叫唤醒词才可以叫命令词）  
小智命令词：如下表格（15秒后如无命令则小智进入休眠状态，需重新喊你好小智将其唤醒）命令词和播报词对应如下：

命令词	播报词	命令词	播报词
小智小智	主人我在	关闭炉灯	关闭炉灯
低档风速	低档风速	纯蒸模式	纯蒸模式，是否启动
中档风速	中档风速	高温蒸模式	高温蒸模式，是否启动
高档风速	高档风速	焙烤模式	焙烤模式，是否启动
打开照明	打开照明	风扇烤模式	风扇烤模式，是否启动
关闭照明	关闭照明	嫩烤模式	嫩烤模式，是否启动
打开保温	已打开保温	烧烤模式	烧烤模式，是否启动
关闭保温	已关闭保温	解冻模式	解冻模式，是否启动
延时关机	好的我要关机了	发酵模式	发酵模式，是否启动
关闭风机	关闭风机	保洁模式	保洁模式，是否启动
关闭电源	主人再见	启动	好的，我要开始工作啦
打开蒸烤箱	主人，有什么可以帮到您	暂停工作	好的，暂停工作
关闭蒸烤箱	好呀，我去休息了	继续工作	好的，继续工作
打开炉灯	打开炉灯		

蒸烤箱结束后：1、如果没有其他功能并且风机打开，右边三位数码显示End，并进入延时关机。2、如有其他功能打开，则其他功能继续工作，只结束蒸烤功能，数码显示End。如果工作过程中开门或者报错，立刻关闭发热管输出，蜂鸣器会2秒响一下，右边数码显示dor，一直开门1分钟后关闭蒸烤箱功能。在模式选择中或蒸烤箱工作中，长按模式键取消蒸烤箱功能。

### 蒸烤功能表(到达指定的功能温度后，时间数码才开始倒计时)

菜单	默认温度(°C)	温度范围(°C)	默认时间(分钟)	时间范围(分钟)
纯蒸	100	80-100	30	5-90
高温蒸	120	100-120	15	5-90
嫩烤	160	100-200	40	5-90
烧烤	150	100-200	40	5-90
空气炸	200	100-200	20	5-90
发酵	38	35-45	60	5-90
解冻	60	30-80	60	5-90
烘焙烤	150	100-200	35	5-90
保洁	120	100-120	30	5-90
风扇烤	180	100-200	30	5-90

- 10、蒸烤箱照明：待机或工作状态，打开蒸烤箱门，照明自动打开，关上蒸烤箱门，关闭照明。启动蒸烤箱照明时，启动照明，1分钟后自动关闭。在蒸烤箱工作中，按“模式键”可以打开关闭蒸烤箱照明。
- 11、风速键：在待机状态下，按一下启动慢档，右边数码管显示F1，风速按键灯慢闪显示，再按一下启动中档，显示F2，再按一下启动快档，显示F3，再按一下F4-F5-F6-F7-F8-F9，在F9时，再按一下，关闭风机。如果打开F9，工作1分钟后跳回F8档。
- 12、加减按键：可以调节蒸烤箱功能的温度、时间、炉具定时和风机档位，每次响应按键时，按键灯快闪2下。
- 13、电子锁：蒸烤箱功能打开，并且关闭蒸烤箱门，延时2秒上锁，关闭蒸烤箱功能或者进入暂停状态时，开锁。
- 14、灶具联动：在关机、待机状态下，打开炉具旋钮，此时检测到炉具联动，系统自动启动电机慢速，打开烟机照明，数码显示F5（如果联动打开前就已经开了风机，则风机档位不改变），按档位键可调整电机风速。当炉具关闭后，如果蒸烤箱也是关闭的，则启动电机延时90秒关机，如有其它功能打开，那只关闭风机功能。
- 15、蒸烤箱联动：如果打开蒸烤箱功能，则联动打开风机低档，数码管显示F5，当蒸烤箱关闭时，并且炉具没有工作，则延时90秒关机。

本机左、右两侧都有电源接口。请将电源线插入燃气接头另一端的电源接口，并将插头插入电源插座内。

### 产品安装后确认：

1. 燃气专用橡胶软管不得折扁或被其他物品压迫,造成气流不畅。
2. 检查排烟管管壁不鼓不瘪，弯角自如，接口严密，止逆阀叶片启落无阻；
3. 接通电源，检查各个按键工作，确认显示及按键功能是否正常。

## 使用方法 HOW TO USE

### 使用前确认：

- ◆ 请彻底地清洁集成灶表面及其附件，去除异味。
- ◆ 使用前，请确认集成灶的安装，燃气专用管的连接、炉架和火盖等部件的放置是否正确。插上电源线插头，通电后发出提示音，控制面板按键指示灯亮，显示屏显示“12:00”表示自检通过，表明电源正常。
- ◆ 在燃气阀门关闭下，进行点火操作。推压旋钮并逆时针转90度至点火位置，可听到“叭叭叭”的连续脉冲放电声，说明点火功能正常。

### 使用注意事项：

- ◆ 使用集成灶时，房间必须通风良好。
- ◆ 首次使用(或长时间未使用后再使用)，由于燃气通路内存留有残余空气，点火会产生困难，这属于正常现象。请反复点火操作，直至正常点燃为止。
- ◆ 集成灶的燃气灶部分在使用期间会发热，注意避免接触发热单元。金属物体如刀、叉、勺和盖不应放在灶台上，因为它们可能发热。
- ◆ 首次使用蒸汽烤箱前，请先拆除蒸箱内的附件包装，取出烤盘、烤架、接渣盘，再用清洁剂和软布彻底清洗蒸汽烤箱内胆、附件及水箱，清洗后分层放置蒸汽烤箱内，开机启动选择“高温蒸”空蒸工作，主要进行供水管路、蒸汽加热盘、内胆、附件加热清洁。
- ◆ 在使用前请先向水箱内注满水至水箱最大刻度处，并把水箱充分插入蒸汽烤箱，确保固定到位，以免工作时泵不到水而不能工作。
- ◆ 水箱用水必须是纯净水或蒸馏水，不得用热水，否则会损坏水箱。
- ◆ 蒸汽烤箱工作中尽量不打开炉门，以免蒸汽流失，影响烹调效果。
- ◆ 食物要煮熟或彻底翻热。影响烹调时间的因素很多，包括食物大小，份量，温度，菜谱，容器形状大小。烹调禽类等食物时，必须煮至熟透。如有任何不确定，请选择较长烹调时间。
- ◆ 烹调过程产生高温时，可能听到机器内的食物有声响，属正常现象。
- ◆ 蒸汽烤箱工作中，请勿触摸门玻璃、把手或者打开柜门，以免烫伤。
- ◆ 在蒸箱中提取食物或器皿时，请戴上隔热手套，以免高温烫伤。

- ◆ 如果蒸汽烤箱门或门密封圈损坏，在修好前请勿使用。
- ◆ 在使用完毕、外出、就寝前等情形下，请您务必关闭燃气总阀门。

## ■ 燃气灶使用：

- ◆ 点火操作：首先检查开关旋钮通电后，打开气源开关，将旋钮推进逆时针方向转动，当听到“嗒嗒”的点火声时，确定火焰已点燃。若松手后火焰熄灭，请将开关旋钮放回关闭位置，再重复以上动作。
- ◆ 火力调节：火焰点燃后，可按以下示意图方法旋转开关旋钮，根据需要调节火焰大小。停止使用时，将开关旋钮沿顺时针能返回到关闭位置，火焰即熄灭，然后将燃气总阀门关闭。
- ◆ 意外熄火保护装置：点火时将旋钮推进，逆时针转到大火的位置，松手后火焰不熄灭即可，此时意外熄火保护装置打开。在烹饪过程中，若溢出的食物或风等使灶具意外熄火时，此保护装置会自动关闭阀门，防止燃气泄漏。



## ■ 操作功能说明：

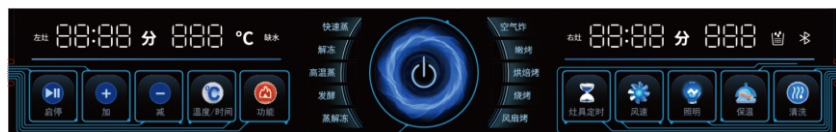

- 1、上电全亮1秒后进入关机状态，蜂鸣器响一声。关机状态下，屏幕无显示，电源键呼吸显示。
- 2、待机状态：所有按键灯全亮，显示时钟和箱体温度，以及所有蒸烤箱模式。待机状态下，按电源键或无操作1分钟后自动进入关机状态。
- 3、电源/延时键：在关机状态下，长按1秒进入待机状态，再短按一下进入关机状态，如果有风机和蒸烤功能打开，则短按立刻关闭蒸烤功能，风机进入延时90秒关机状态，电源按键灯闪烁显示，延长时间到，进入关机状态。
- 4、温度/时间键：如果处于模式选择状态或者蒸烤功能启动后进入的暂停状态，短按此键进入温度大小调节，温度按键灯闪烁显示，此时按“+”“-”按键调节大小，10秒无操作后，退出温度调节。在功能工作过程中，可以按温度键可以显示设置的温度，5秒后恢复显示实际温度。如果处于模式选择状态或者蒸烤功能启动后进入的暂停状态，长按此键1秒进入蒸烤箱工作时间调节，时间按键灯闪烁显示，此时按“+”“-”按键调节大小，10秒无操作后，退出时间调节。在功能工作过程中，可以按时间键可以显示设置的时间，5秒后恢复显示剩余时间。

- 5、炉具定时键：待机状态下按一下“炉具定时”按键，“左灶”指示灯闪烁显示，左边三位数码管灯闪烁显示“L”，3秒后进入设置左灶定时关气阀时间，按“+”“-”按键调节时间，每次进入时间设置前，会先默认定时1分钟，左边三位数码管显示“01”，3秒内没有调整时间，则开始左灶具定时倒计时，倒计时到时，如有其他功能，则蜂鸣器响一声，关闭左灶气阀，其他功能继续工作，否则系统进入关机状态。在待机状态下，按一下，先“左灶”指示灯闪烁，左边三位数码管“L”闪烁，如果在3秒内再按一下，则“右灶”指示灯闪烁，右边三位数码管“R”闪烁，再按一下退出灶具定时设置。如果左灶定时或右灶定时打开，长按3秒按键取消左灶定时或右灶定时功能。
- 6、保温/清洗键：在待机状态下，短按进入保温功能，保温按键灯闪烁显示，左边三位数码管显示99分钟倒计时，保温继电器打开99分钟后关闭。如果倒计时大于60秒时，则闪烁显示“min”，小于60秒则“min”熄灭，如果有其他功能时间需要显示，则切换到优先级更高的显示，倒计时结束后，如有其他功能开启，则蜂鸣器响一声，关闭保温功能，其他功能继续工作，否则系统进入关机状态。工作过程中短按按键，关闭保温功能。在待机状态下，长按3秒进入清洗功能，清洗按键灯闪烁显示，左边三位数码管显示60分钟倒计时，如果有其他功能时间需要显示，则切换到优先级更高的显示。倒计时结束后，如有其他功能，则蜂鸣器响一声，关闭清洗功能，其他功能继续工作，否则系统进入关机状态。清洗继电器工作25分钟→风机8档启动5分钟→清洗继电器工作25分钟→风机8档启动5分钟，清洗结束。在工作过程中长按按键，取消清洗功能。
- 7、启停键：选择了模式之后，按下“启停键”开始蒸烤箱工作，工作中再次按下此键，进入暂停状态。每次操作，启停按键灯快闪2下。若蒸烤箱门打开，则按“启停键”无法启动蒸烤箱功能，并且蜂鸣器响三下，需要关门才能按下“启停键”。
- 8、照明键：在关机和开机状态下，都可以按下照明键。开机状态下，按照明键，打开照明灯同时照明按键灯快闪2下。关机状态下，按照明键，照明灯打开时，同时照明按键灯常亮；再按一下关闭照明灯，同时照明按键灯灭。
- 9、模式键：在待机状态下，按一下“模式键”进入蒸烤功能选择，在选择中，对应选择的功能闪烁显示，其他功能常亮，此时可以按“时间”“温度”键调节，启动后，对应选择的功能常亮显示，其他功能灭灯。启动后模式按键灯常亮，模式选择只有在暂停和待机状态下可以操作。蒸功能或者烤功能开始工作时，处于预热阶段时，“℃”图标闪烁显示，达到稳定温度时，“℃”图标稳定显示，开始倒计时结束蒸烤箱功能。显示分钟时，“min”闪烁显示，最后1分钟显示秒钟，“min”熄灭。如果同时打开风机和蒸烤箱功能，先显示5秒温度，再显示2秒档位，切换显示。