

**ZTD80** A系列

# 食具消毒柜 使用说明书

(使用产品前请仔细阅读本使用说明书，并妥善保存)

6D

地址：广东省佛山市顺德区杏坛镇齐新路268号

电话：(0757) 27771526

传真：(0757) 27773237

邮编：528325

<http://www.canbo.cn>

E-mail:kbcd\_service@canbo.cn

(如有更改，恕不另行通知)

**广东康宝电器股份有限公司**

本产品由中国平安财产保险股份有限公司全国承保

感谢您使用康宝餐具消毒柜。

ZTD80A系列餐具消毒柜,上层以快速除菌方式保洁烘干;下层以远红外线高温方式消毒,能有效杀灭大肠杆菌、脊髓灰质炎病毒,消毒效果符合国家标准要求。是家庭、办公室、餐厅、幼儿园等场所餐具消毒、保洁、存放的理想器具。

## 目次

|          |   |
|----------|---|
| 一、各部件名称  | 1 |
| 二、注意事项   | 2 |
| 三、安装方法   | 4 |
| 四、使用方法   | 5 |
| 五、主要技术参数 | 6 |
| 六、维修与服务  | 7 |

## 部件名称

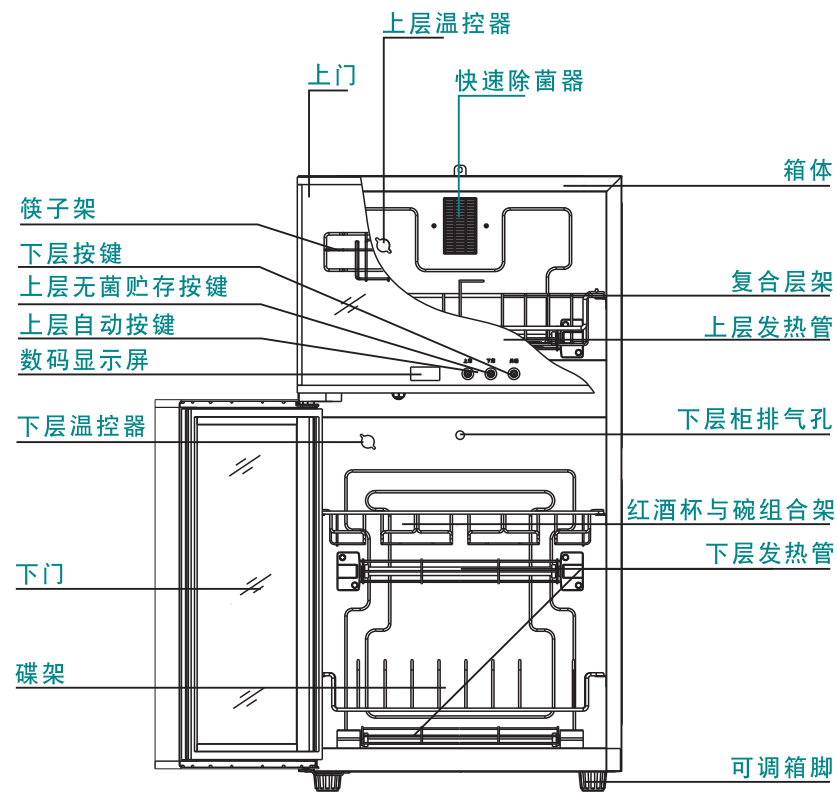





(此图只作示意, 具体以实物为准)

## 注 意 事 项

### 警 告

- ◆ 关好柜门后，消毒柜才启动工作，下层可能造成高温烫伤；
- ◆ 不能把非餐具放入消毒柜内；
- ◆ 在消毒柜上层工作结束10分钟、下层工作结束20分钟后才能打开柜门，待餐具冷却后才能取用，以免影响消毒效果、防止烫伤；
- ◆ 不能把塑料及木制品餐具放在下层高温柜内；
- ◆ 高温，小心烫伤；

### 注 意 事 项

|                                                                                           |                                                                                   |
|-------------------------------------------------------------------------------------------|-----------------------------------------------------------------------------------|
| <br>注意   | 电源插座必须有可靠的接地线，用户不得擅自改插头，禁止无接地运行；                                                  |
|                                                                                           | 把餐具上的水倒净或擦干后才能放进柜内，餐具不宜重叠，应逐格竖放，可获最佳消毒效果；                                         |
|                                                                                           | 使用过程中，出现异常情况(如异常噪音、气味、温度升高、烟雾等)应立即拔掉消毒柜的电源插头，并通知康宝电器维修中心或代理商安排检查维修，待故障原因排除后方可再使用； |
|                                                                                           | 保养维护时，应首先拔下电源插头，确保完全断开电源；                                                         |
|                                                                                           | 如果器具的电源软线损坏，必须由康宝电器维修中心或代理商安排专业人员来更换；                                             |
|                                                                                           | 消毒、烘干完成后，请将电源线插头拔下；                                                               |
| <br>禁止 | 本器具的安全使用年限为10年(自购机之日起计算)，若维护保养良好，可延期至15-20年；                                      |
|                                                                                           | 工作过程中，请勿触摸门玻璃，以免烫手；                                                               |
|                                                                                           | 不要把排气孔堵住；                                                                         |
| <br>提示 | 切勿将消毒柜安装在易燃物附近，亦不得将毛巾、衣服等物品放在柜内、柜上或旁边；                                            |
|                                                                                           | 特殊使用人群(如儿童等)禁止使用本器具；                                                              |
| <br>提示 | 废旧器具的处理方法：对于超出安全使用年限或不具备维修价值的废旧器具，请交给符合资质的回收企业、家电经销商或售后服务机构处理，用户不应擅自丢弃和从事拆解活动。    |

## 特 别 注 意



最好将碗筷沥干后再放进消毒柜。



耐温低于75°C的餐具不能置于本产品中消毒、烘干；



对耐温低于180°C的餐具，如耐高温塑料、硅橡胶制品和不耐高温的玻璃制品餐具消毒时，只能放于上层烘干，且餐具要远离发热管100mm以上；

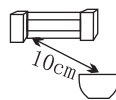

耐温在180°C~250°C的餐具可选择下层高温消毒，高温消毒时餐具应远离发热管100mm以上；



使用隔层碗碟时，由于碗碟内的隔层存在空气，高温时空气膨胀，容易造成碗碟的变形或爆裂，故消毒时不要把有隔层的碗碟放在下层高温消毒室；



安装时请与灶具底部保持适当距离，电源线及插座应远离灶具发热区，以免造成不安全因素。

### 三、

## 安 装 方 法

- ◆ 本产品为立式，置于台地，如不平，可调整箱脚至平稳为止，并按下述方法加以固定；

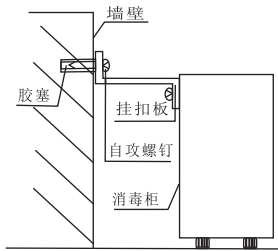

- ◆ 取下消毒柜顶背部中间螺钉，把挂扣板装上；
- ◆ 在消毒柜摆放位置顶部中间位置钻一个Φ7孔，再把附件中的胶塞塞上；
- ◆ 把消毒柜放正用自攻螺钉穿过挂扣板，固定在墙壁上的胶塞孔即可。

### 四、

## 使 用 方 法

### 控 制 面 板

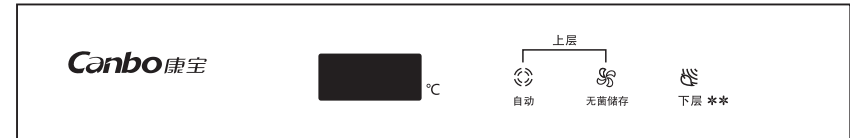

- ◆ 工作过程中，相应指示灯指示其工作状态，显示屏显示下层工作温度。
- ◆ 每按一下功能键，蜂鸣器发出一声“哔”声。
- ◆ 消毒柜上下层可同时或单独工作。
- ◆ 接通电源，所有指示灯半亮，此时可按功能键选择所需的工作；5秒内不按功能键，所有指示灯熄灭。
- ◆ 在消毒柜上层“自动”或“无菌储存”工作期间，打开上门，则上层停止工作，关好上门后，需要重新按“自动”或“无菌储存”键，上层才能继续工作。

| 按键   | 用途             | 操作                                                                    |
|------|----------------|-----------------------------------------------------------------------|
| 自动   | 用于开启或关闭上层自动工作； | 按一下“自动”键，上层自动完成45分钟定时工作。再按一下“自动”键，则取消工作。                              |
| 无菌储存 | 用于开启或关闭上层无菌储存； | 按一下“无菌储存”键，上层先工作30分钟，然后停止工作4小时，再进入工作3分钟→停止4小时的循环模式。再按一下“无菌储存”键，则取消工作。 |
| 下层   | 用于开启或关闭下层高温消毒； | 按一下“下层”键，下层自动完成高温消毒工作。再按一下“下层”键，则取消工作。                                |

**警告：**在消毒柜下层工作过程中如需打开柜门，请切断电源。  
(注意：消毒柜的内部高温容易烫伤，请小心使用。)

|             |                            |                                         |
|-------------|----------------------------|-----------------------------------------|
| 产品型号        | ZTD80A                     |                                         |
| 产品特征        | 6D                         |                                         |
| 电 源         | 220V~ 50Hz                 |                                         |
| 额定输入功率      | 700 W                      |                                         |
| 容 积         | 65 L(上层22 L, 下层43 L)       |                                         |
| 上<br>层      | 工作时间(负载)                   | ≥45 min                                 |
|             | 快速除菌器有效使用寿命                | ≥1000 h                                 |
|             | 用 途                        | 食具保洁(适合耐温高于75°C的食具)                     |
| 下<br>层      | 消毒星级                       | <b>**</b>                               |
|             | 消毒温度                       | 125°C <sup>+45</sup> / <sub>-5</sub> °C |
|             | 消毒时间                       | ≥15 min                                 |
|             | 用 途                        | 食具消毒(适合耐温高于180°C的食具)                    |
| 发热管有效使用寿命   | ≥3000 h                    |                                         |
| 工作周期(负载)    | ≥30 min                    |                                         |
| 每层层架承载额定重量  | 3 kg                       |                                         |
| 净 重         | 12.5kg                     |                                         |
| 外形尺寸(长×宽×高) | 425 mm×358 mm×800 mm       |                                         |
| 执行标准        | GB 17988—2008 Q/KB 16—2014 |                                         |
| 企业标准备案号     | QB/440606 97 12560—2014    |                                         |
| 生产企业卫生许可证号  | 粤卫消证字[2002]第0008号          |                                         |

## 日常维护保养

- ◆ 定期使用，每周至少使用一次，可有效避免细菌滋生。
- ◆ 最好将碗筷沥干，再放进消毒柜，禁止将消毒柜安装在容易受潮或淋湿的地方。
- ◆ 宜经常清洁。清洁时应彻底断电后，用湿毛巾蘸少许中性清洁剂，轻轻擦去柜内外污渍，再用干净的湿毛巾擦去清洁剂。
- ◆ 如果使用过程中出现异常现象，应立即停止使用并拔掉电源插头，请专业人士对本机进行拆卸检修。

## 故障处理

| 常见故障     | 原因分析        | 处理方法        |
|----------|-------------|-------------|
| 整机不工作    | 插头与插座接触不良   | 修理或更换       |
|          | 超温熔断器或熔断器熔断 | 更换超温熔断器或熔断器 |
|          | 电源线断路       | 更换电源线       |
| 快速除菌器不工作 | 门控开关坏       | 更换门控开关      |
|          | 电路板坏        | 更换电路板       |
|          | 快速除菌器坏      | 更换快速除菌器     |
| 发热管不工作   | 电路板坏        | 更换电路板       |
|          | 发热管坏        | 更换发热管       |

## 维修服务

- ◆ 产品自购买日起一年内非人为造成的内部故障，本公司给予免费维修服务；
- ◆ 因使用不当，保养不善而损坏者，仍予以维修方便。请用户不要撕去消毒柜上的出厂编号，以便维修人员核实记录；
- ◆ 要求维修服务请与本公司售后服务部联络。

