

Canbo 康宝®

— 引领健康新生活 —

中国平安  
PINGAN

本产品由中国平安财产保险股份有限公司承保产品责任保险

关注康宝官方微信



扫描快速报安装、维修

广东康宝电器股份有限公司  
Guangdong Canbo Electrical Co., Ltd

地址：广东省佛山市顺德区杏坛镇齐新路268号

Add: NO.268 Qixin Rd, Xingtan Shunde City Guangdong Province

全国服务热线：4007000818 邮政编码：528325

官网地址：Http://www.canbo.cn 电邮地址：kbcdd\_service@canbo.cn

(如有更改，恕不另行通知)

版本号202503A01HJ

Canbo 康宝®

此处贴出厂流水码  
50\*30

# INSTRUCTION MANUAL

|                |   |
|----------------|---|
| 技术参数 .....     | 1 |
| 安装注意事项 .....   | 1 |
| 安装方法 .....     | 2 |
| 水龙头使用说明 .....  | 5 |
| 常见故障排除方法 ..... | 6 |
| 清洁保养方法 .....   | 6 |
| 产品保修卡 .....    | 8 |

合格证  
QC PASS

日期：\_\_\_\_\_

检：\_\_\_\_\_

广东康宝电器股份有限公司

## 水槽

### 安装与使用说明书

使用产品前请仔细阅读本使用说明书，并妥善保存

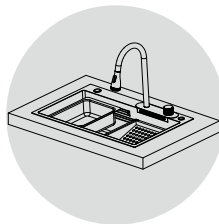

广东康宝电器股份有限公司

本产品由中国平安财产保险股份有限公司全国承保

\* 本说明书部分图片为示意图，仅供参考，若图片与实物不符，以实物为准。



## 产品保修卡

### 康宝产品保修卡

NO.:

产品型号: \_\_\_\_\_

发票号码: \_\_\_\_\_

购买日期: \_\_\_\_\_ 机身条形码: \_\_\_\_\_

用户姓名: \_\_\_\_\_ 电话号码: \_\_\_\_\_

住 址: \_\_\_\_\_

保修条例:

1. 正常使用情况下,水槽按购买日起算,槽体保修期为3年,配件(水龙头、下水器、沥水篮、盆中盆等包装箱内的配件)保修期为1年。
2. 保修期内,产品因质量问题损坏的,提供免费服务。
3. 因用户安装使用不当或其他人为损坏的,不在免费保修范围内。
4. 因不可抗力原因(如自然灾害等)造成的损坏,不在免费保修范围内。

全国服务热线: 4007000818

尊敬的用户:

感谢您对我们的支持,为了您能更好的使用产品及得到更好的服务,请仔细阅读本说明书。

## 技术参数

|      |                                       |
|------|---------------------------------------|
| 产品名称 | 水槽                                    |
| 适用温度 | 0 °C < T ≤ 60 °C                      |
| 供水压力 | 0.1 MPa~0.5 MPa, 压力超过0.5 MPa时, 需加装减压阀 |
| 执行标准 | QB/T 4013-2010                        |

## 安装注意事项

**警告: 小心人身伤害。金属表面非常锋利, 可能导致严重的划伤。请使用手套, 并小心接触水槽边缘。**

- 遵循当地所有的管道和建筑规范关闭冷水供应在安装之前, 请打开新水槽的包装, 检查产品是否有损坏。
- 将水槽放回其保护性的纸箱包装, 直到您准备安装。
- 检查供水和排水管道。如果需要, 请更换管道。
- 本产品不能让肢体不健全、感觉或精神上有障碍或缺乏相关经验及知识的人(包括儿童)使用或玩耍本产品, 除非有负责他们安全的人对他们使用本产品进行监督或指导。

**产品图示** 本说明书中的图片以通用款为例, 仅供参考, 其它型号以实物为准。

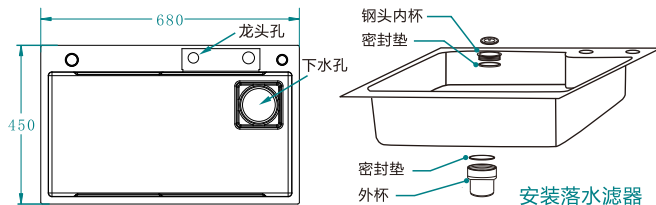

## 安装方法

### 水槽安装方法

#### 对于新安装：

- 细心地将切割模板放在厨房工作台上（您希望安装水槽的位置。）
- 确保水槽不会和橱柜互相干扰。
- 请在工作台面上画下切割模板的轮廓。

#### 对现有水槽更换，进行新水槽安装：

- 细心地将旧水槽取出厨房工作台面。
- 比较现有的切割出来的水槽安装面积的大小和新水槽所要求的面积大小。
- 如果需要，根据安装指南扩大切割孔。

#### 对于各种安装：

- 在切割之前，测量您刚才所画的切割线，并将其和水槽的整体尺寸进行比较。切割部分要比水槽的整体尺寸小 15 mm。
- 在切割线内部钻一个导向孔。使用剑齿锯或锁眼锯，沿着轮廓线进行切割，在工作台面上切割出水槽安装孔。

#### 沿着画出的轮廓线切出水槽安装孔

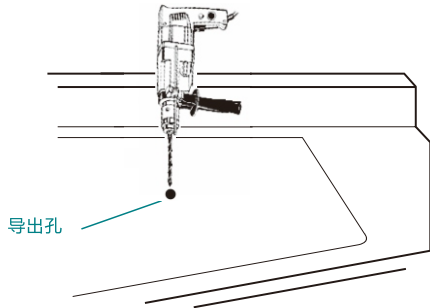

## 水龙头清洁保养方法

水源低水压情况下，可简单地旋开起泡器，除却内部水量节流片以增加龙头水流量。

#### 为保持龙头光洁晶亮，请遵照下列护理指示：

- 选用清水漂洗龙头。
- 用软棉布抹干龙头。
- 切勿使用任何具研磨作用、含有酸性或粗糙的清洁剂。
- 切勿使用擦亮磨料、肥皂、粗布等。

定期及经常清洁龙头，可减少大型清洁及擦亮工作的需要，如需进行大型清洁工作请遵照下列程序：

- 使用清水及软棉布(如上述一样)，尽量清除表面污垢及垢膜。
- 使用下列任何一款清洁剂，清洁难以除去的表面垢膜及污渍。
  - (1) 温和的液体清洁剂。
  - (2) 无色的玻璃清洁剂。
  - (3) 不含磨损作用的擦亮液。
  - (4) 不含酸性、不具研磨作用的温和液体，或可完全溶解的粉状清洁剂（需按制造指示混合）。

清洁完成后，请即用清水再次清洗龙头，以去除全部清洁剂，并用软棉布抹干。  
定期清洗滤网：将起泡头拆下，取出滤网，在水龙头下用牙刷（或小毛刷）刷滤网。

## 常见故障排除方法

- 若龙头使用一段时间后，出水量明显变少(供水正常情况下)，请将抽拉头拆卸，清洗止回阀污垢，将进水软管拆卸，看 G1/2 接头处是否有堵塞，清理干净后重新安装上即可。
- 更换陶瓷芯方法：用六角钥匙将手轮拆卸，再用活动扳手将压盖旋开即可将阀芯取出，更换完阀芯后，将压盖重新压紧，确保不漏水后再将手轮装上，指示标志需对准关闭档位。

## 清洁保养方法

### 水槽清洁保养方法

为了延长水槽的寿命，顾客在购买水槽后需注意水槽的保养，具体的保养和清洗方法如下：

- 厨房装修时，水槽最后安装，安装前把水管中长期残留的水排净，安装好后，将水槽彻底冲洗干净。
- 水槽使用完毕后，用清水冲洗并擦干，不要使水滴残留在表面，高铁含量的水可能导致在水槽表面形成棕红色的着色痕迹。
- 滞留的水分会导致矿物沉积的发生，这种情况下，可以使用低浓度的醋溶液来去除这种沉积，最后用清水完全清洗干净。
- 不要把菜刀、开瓶器等长时间留置于水槽，特别不要用钢丝球擦洗水槽，钢丝球擦洗可能会使金属颗粒粘附在盆壁，时间长了容易产生锈斑，影响水槽的使用寿命。
- 清理水槽避免用钢刷或质地粗糙的刷子，以免将水槽表面刮伤。
- 水槽要经常清洁，清洗水槽请用海绵或棉布，如用清洁剂清洗时，选取用中性清洁剂，轻轻擦洗。
- 水槽中尽量不要使用橡皮垫，因为橡皮垫下的污垢很难清洁。
- 水槽表面不能接触含有重金属成份的水(重水)，因含重金属的水会导致使水槽变色或产生锈斑，如发生此现象，请立即用毛巾擦干水槽。
- 水槽尽量避免与强力漂白粉、家用化学用品和肥皂长时间接触，如发生以上情况，则需用水清洗并立即用毛巾擦干水槽。

## 水龙头安装方法

- 安装好水槽后，将龙头固定组拆下，把龙头放进水槽对应孔内，注意龙头底部需装好密封圈，防止滴水。
- 放置好龙头后，上紧固定组，将抽拉软管与快捷软管直接卡紧，红蓝软管分别与供水端连接。
- 将重力球在抽拉软管适当位置用螺丝刀上紧即可。



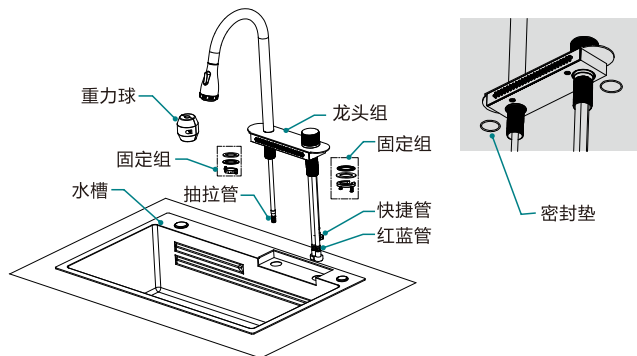

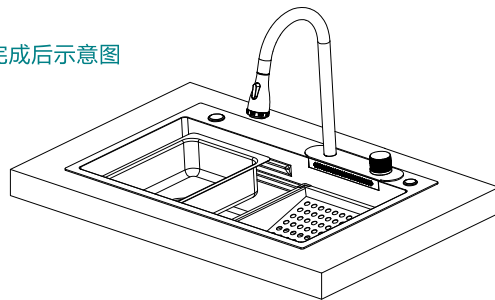

**注意：**热水管(红)连接热水管道；冷水管(蓝)连接冷水管道路



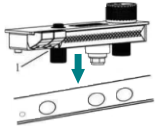

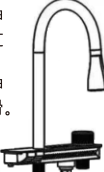
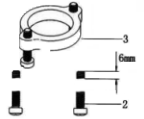
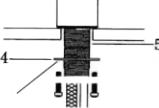
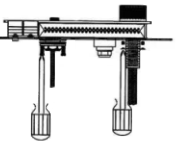

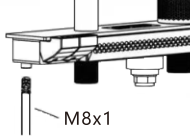
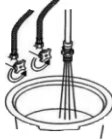
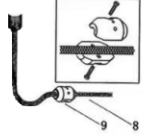

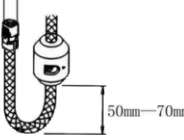
### 安装完成后示意图

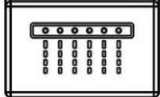

## 水龙头安装步骤

|   |  |  |
|---|--|--|
|  <p>1. 安装垫圈(1), 垫圈面右侧安装水龙头和手轮</p>                |  <p>2. 按箭头指示的方向将龙头水体插入水槽孔中。</p>             |  <p>3. 连接拉伸管并穿过弯曲管, 检查拉伸是否平滑。</p>       |
|  <p>4. 将螺丝(2)转入安装环(3)直到螺丝暴露了安装环6毫米。</p>          |  <p>5. 将垫圈(4) 安装到牙槽(5) 和旋转将环固定在牙齿管上。</p>    |  <p>6. 调整安装环上螺丝的位置并拧紧。</p>              |
|  <p>7. 连接并锁定冷热管(6)到蓝色管, 热水到红色管。</p> <p>蓝、红色管</p> |  <p>8. 连接M8x1快速释放器。将管子固定到位。</p> <p>M8x1</p> |  <p>9. 打开冷热水源让水流大约两分钟。</p>              |
|  <p>10. 将重力球(9) 安装在淋浴器上软管(8), 不锁定重力球。</p>        |  <p>11. 连接淋浴软管接上。</p> <p>解扣按钮<br/>夹子</p>    |  <p>12. 如图, 调整重力球。</p> <p>50mm—70mm</p> |

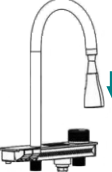
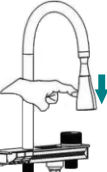
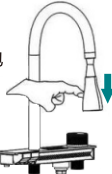
## 水龙头使用说明

|  |  |  |
|--|--|--|
|  <p>手轮开关, 向左旋转固定冷水出水→混合水出水→热水出水; 向右旋转关闭出水。</p> |  <p>淋浴头出水按钮</p>                       |  <p>鲨鱼龙头出水按钮</p>                        |
|  <p>数码显示水温和时间。</p>                             |  <p>拉头自由提取</p>                        |  <p>按压控制淋浴喷头出水口</p>                     |
|  <p>按下按钮以切断水泡</p>                              |  <p>水龙头维护:<br/>1. 打开水龙头, 清洁喷嘴的杂质。</p> |  <p>2. 当杂质使水流变细时, 需卸下淋浴头起泡器清洁后重新安装。</p> |

安装后, 检查并确保所有连接紧固, 手轮处于关闭位置(OFF)。打开主给排水系统, 检查并修理任何泄漏的连接。