

INSTRUCTION MANUAL

CBJ-RO-16B2

功能特点	1
技术参数	1
结构及主要零部件名称	1
注意事项	2
安装方法	2
使用方法	3
日常保养	4
常见故障及处理方法	5
装箱清单	5
产品保修卡	6
产品安装维修卡	7
产品安装卡（结算联）	8
产品的有害物质限制使用标识表	10

中国平安
PINGAN

本产品由中国平安财产保险
股份有限公司承保产品责任保险

关注康宝官方微信



扫描快速报安装、维修

通讯地址:

广东省佛山市顺德区杏坛镇齐新路268号

www.canbo.cn 528325

0757-27773237 (如有更改, 恕不另行通知)

版本号202006

反渗透净水器 使用说明书

(使用产品前请仔细阅读本使用说明书, 并妥善保管)

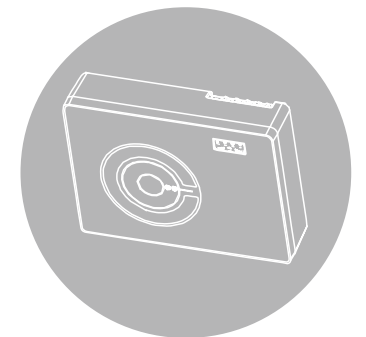

广东康宝电器股份有限公司

本产品由中国平安财产保险股份有限公司全国承保

功能特点

经过净水器纯物理超强多级净化过滤，有效去除自来水中的泥沙、铁锈、悬浮物、氯气、漂白粉、农药残留、尿素、杀虫剂、蓝藻、绿藻等微生物、病毒细菌等有害物质，使饮用水水质发生质的变化，形成一种甘甜可口、安全健康的纯净水。为您及您家人的身体健康，构筑一道健康保护网。

技术参数

型号	CBJ-RO-16B2
净水流量	15.7L/h (0.26L/min)
额定总净水量	2000L
额定电压 / 额定功率	220V~50Hz / 35W
进水压力	0.1-0.4MPa
工作压力	0.4-0.6MPa
适用温度	5~38°C
产品尺寸	470x127x355mm
执行标准	GB/T 30307-2013
卫生许可批准文号	粤卫水字[2020]-05-第S0241号

本产品适用于市政自来水，出水水质符合中华人民共和国卫生部《生活饮用水水质处理卫生安全与功能评价规范——反渗透处理装置》(2001)的要求。

结构及主要零部件名称

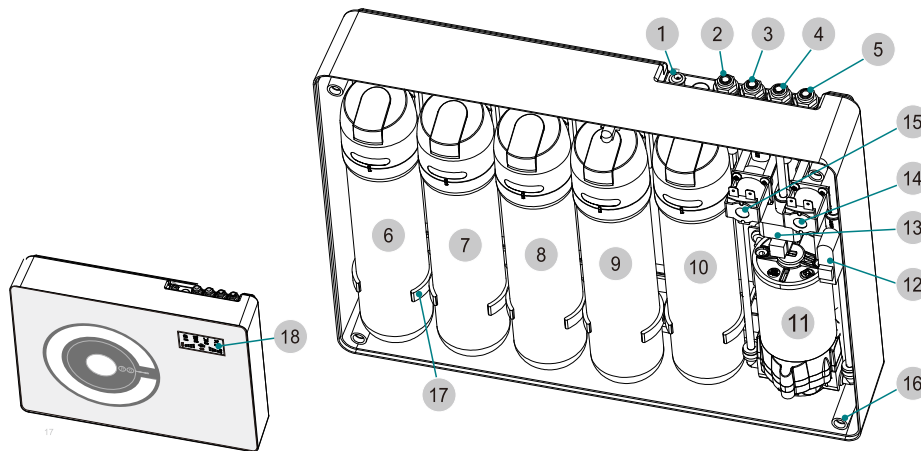

- | | | | |
|--------------|-------------|-----------|----------|
| 1. 电源插座 | 6. PP棉滤芯 | 11. 隔膜增压泵 | 16. 磁吸 |
| 2. 市政自来水入口 | 7. 前置活性炭滤芯 | 12. 高压开关 | 17. 单夹 |
| 3. 废水出口 | 8. PP棉滤芯 | 13. 低压开关 | 18. 控制面板 |
| 4. 纯水出口 | 9. RO反渗透膜滤芯 | 14. 排水电磁阀 | |
| 5. 压力储水桶出/入口 | 10. 后置活性炭滤芯 | 15. 进水电磁阀 | |

产品的有害物质限制使用标识表

部件名称	有害物质					
	铅(Pb)	汞(Hg)	镉(Cd)	六价铬(Cr(VI))	多溴联苯(PBB)	多溴二苯醚(PBDE)
开关电源	×	○	×	○	○	○
连接线	○	○	○	○	○	○
控制板组件(线路板)*	×	○	×	○	○	○
高压开关、低压开关	○	○	○	○	○	○
水泵	○	○	○	○	○	○
进水、废水电磁阀	○	○	○	○	○	○
外壳	○	○	○	○	○	○
玻璃面板	○	○	○	○	○	○
印刷件(标贴等)	○	○	○	○	○	○
PE管、接头	○	○	○	○	○	○
滤壳、滤材	○	○	○	○	○	○
压力桶	○	○	○	○	○	○
水龙头	○	○	○	○	○	○
固件、安装板	○	○	○	○	○	○

本表格依据SJ/T 11364的规定编制。

○：表示该有害物质在该部件所有均质材料中的含量均在GB/T 26572规定的限量要求以下。

×：表示该有害物质至少在该部件的某一均质材料中的含量超出GB/T 26572规定的限量要求。

说明：1. 以上“×”的部件，部分含有有害物质超过是由于目前行业技术水平有限，暂时无法实现替代或减量化，但符合《达标管理目录限用物质应用例外清单》要求。

2. “*”：表示仅部分型号产品含该部件。



有害物质限制使用标志

环保使用期限10年：表示本产品中含有的有害物质不会发生外泄或突变，用户在产品说明书所述情况下正常使用本产品不会对环境造成严重污染或对其人身、财产造成严重损害的期限。

箭头循环标志：表示本产品可回收利用。超过使用期限或经过维修无法正常工作后，不应被随意丢弃，请交由正规回收渠道以及有废弃电器电子产品处理资格的企业处理，正确的处理方法请查阅国家或当地有关旧电器电子产品的处理规定。

以上标识均依据中国有害物质限制使用管理办法及其配套标准SJ/T 11364要求执行。本产品长期使用不会对人体产生危害，请放心使用。

版本号：2020-06(1)

注意事项

- 1、请勿将整机置于阳光直射处。
- 2、请勿擅自随意更改系统管理。
- 3、首次使用应先放水30分钟左右，有效冲洗滤芯内部。
- 4、注意滤芯的更换时间，确保水质始终如一。
- 5、在严寒地区，冬季如长时间不使用机器，需将管中残留水放尽，避免再次使用时造成滤壳破裂。外出旅游或长时间不使用，请务必关闭水源和电源。
- 6、整机使用环境温度为5~38℃；请勿过滤热水，否则会导致整机损坏。使用过程中，如发现任何异常无法自行解决，请立即切断水源和电源，并与我司联系。
- 7、对特殊使用人群（如儿童等）不适合单独使用本器具。

注意：为确保净化水质安全健康，请勿使用其他厂商品牌的滤芯。

警告：使用之原水应为市政自来水，水质应符合GB 5749《生活饮用水卫生标准》的要求，不明水源请勿使用。

安装方法

- 1、购买本产品后请由当地经销服务网点专业人员安装！切勿自行安装机器，否则造成质量问题或事故，本公司不承担任何责任。
- 2、请将产品安装在有地漏的地方。
- 3、安装完毕后，先打开净水龙头，放水30分钟左右，有效冲洗滤芯内部。
- 4、安装效果图示。

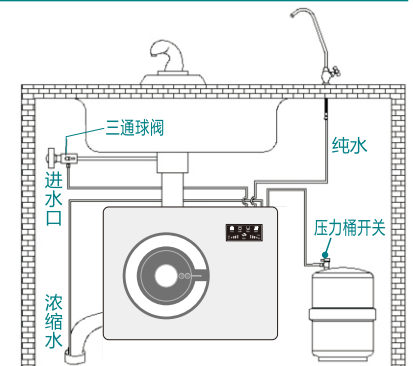

水路示意图

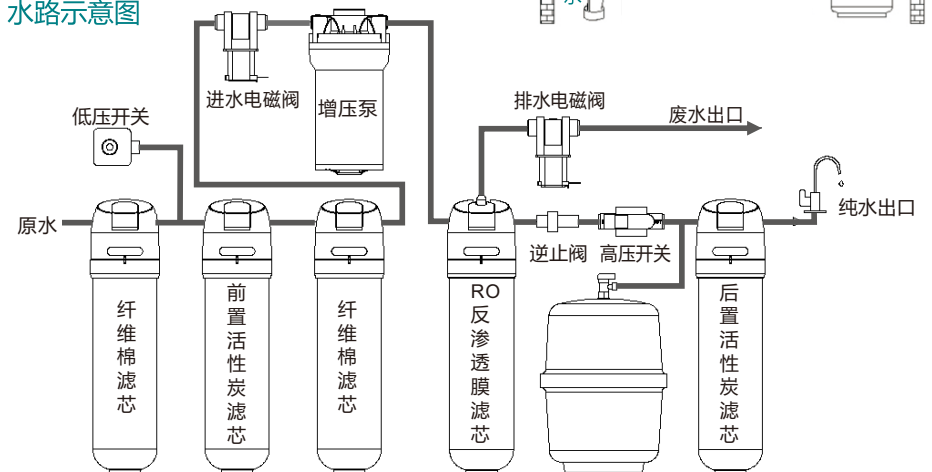

使用方法

- 1、安装好机器后，请先冲洗，等出水纯清后再开始使用。
- 2、超过一周不使用净水器，请关闭水源、电源。再次使用时开启水源和电源，放水3-5分钟后再使用。

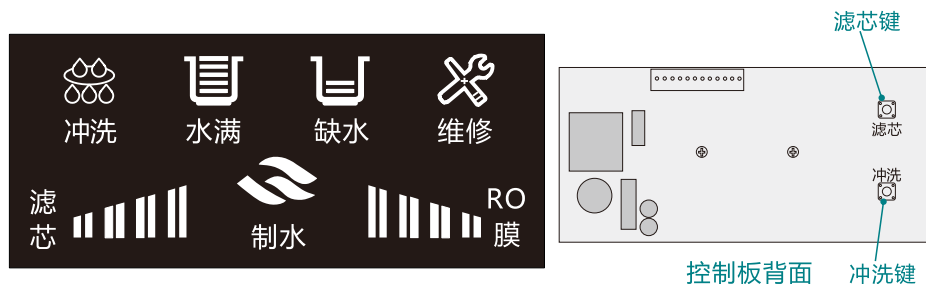

3、功能、显示

- (1) **冲洗显示**：当开机、及制水前、后，系统自动冲洗5-30秒。冲洗图标闪烁，冲洗完毕熄灭。
- (2) **水满显示**：当系统测到压力桶里的水压达到设定值时，水满标志亮起。
- (3) **缺水显示**：当系统测到原水压力低于设定值时，缺水图标亮起，并报蜂鸣声。
- (4) **检修显示**：连续8小时制水中间无水满，则检修图标闪烁，并报蜂鸣声后停机。
- (5) **制水显示**：当系统测到压力桶里水压低于设定值时，自动进入制水程序，制水图标闪烁，停止制水后熄灭。
- (6) **滤芯显示**：初始时滤芯寿命块满格点亮，随着使用时间过程中逐格熄灭。当全部熄灭时表示要更换滤芯。在更换滤芯后，长按控制板背面的“滤芯”键3秒，响一声后，恢复到正常状态。
- (7) **RO膜显示**：初始时RO膜寿命块满格点亮，随着使用时间过程中逐格熄灭。当全部熄灭时表示要更换RO膜滤芯。在更换RO滤芯后，长按控制板背面的“滤芯”键3秒，响一声后，恢复到正常状态。

产品安装卡 (结算联)

服务单位名称 (盖章)

用户姓名				联系电话		
地址				邮编		
产品名称				产品型号		
购买商场				发票号码		
购买日期				安装日期		
产品条形码						
供水方式	<input type="checkbox"/> 自来水 <input type="checkbox"/> 集中供水 <input type="checkbox"/> 井水 <input type="checkbox"/> 其他					
安装用户水压	kg/cm ² (公斤)	原水TDS (用户填写该项)		纯水TDS (用户填写该项)		
安装位置	<input type="checkbox"/> 橱下 <input type="checkbox"/> 台上 <input type="checkbox"/> 壁挂 <input type="checkbox"/> 阳台 <input type="checkbox"/> 卫生间 <input type="checkbox"/> 水表间 <input type="checkbox"/> 其它					
浓缩水排放方式	<input type="checkbox"/> 排放到下水道 <input type="checkbox"/> 排放到储水桶 <input type="checkbox"/> 排放到卫生间 <input type="checkbox"/> 其它					
用户监督栏	<p>为了维护您的消费者权益，请根据实际情况在下列栏目中打“√”或填写相关内容。</p> <p>1、是否收费？ <input type="checkbox"/> 是 <input type="checkbox"/> 否 金额：_____ 元</p> <p>2、约定上门时间_____，实际上门时间_____，超过时限_____小时</p> <p>3、是否在您家吃饭、喝饮料、吸烟？ <input type="checkbox"/> 是 <input type="checkbox"/> 否</p> <p>4、服务态度： <input type="checkbox"/> 很好 <input type="checkbox"/> 较好 <input type="checkbox"/> 一般 <input type="checkbox"/> 差 <input type="checkbox"/> 很差</p> <p>5、安装配件使用状况： <input type="checkbox"/> 客户自购 <input type="checkbox"/> 网点代销</p> <p>6、是否对设备进行了测试： <input type="checkbox"/> 是 <input type="checkbox"/> 否</p> <p>7、是否在安装后对安装地点进行清洁： <input type="checkbox"/> 是 <input type="checkbox"/> 否</p> <p>8、是否对您进行设备使用指导： <input type="checkbox"/> 是 <input type="checkbox"/> 否</p> <p>9、您是否还有其他建议：</p>					
安装员签名				日期	年 月 日	
用户签名				日期	年 月 日	

备注：安装初期（2-3天）纯水TDS值会逐渐变小，最终出水水质纯度随原水不同，略有差异。

- 说明：
- 1、本卡适用于康宝电器股份有限公司生产的净水器产品。
 - 2、填写本单不得空缺，无产品条形码无效。
 - 3、其中：所有带□的选择均由顾客填写（打√）。
 - 4、康宝公司24小时服务热线：4007000818。



产品安装维修卡

产品名称		产品型号		
安装单位		安装日期		
产品条形码 (填写)				
维修日期	故障内容		维修单位	维修员
	故障情况	更换配件		

注意事项:

保修期内产品维修完后, 由维修人员填写《产品安装维修卡》中产品维修的内容。

日常保养

- 1、产品清洁保养时, 请勿直接洒水清洁机器。不可使用肥皂、洗涤剂、稀释剂、汽油、酒精等强挥发性溶剂, 否则可能造成裂纹、划伤和变色。
- 2、滤芯的更换周期应该依据用户当地的水质好差程度、所含物质成份和水源的压力值、水温及其用户使用的频率而定。出现如下情况, 请联系我司专业人员上门保养及更换滤芯, 以保障出水品质。

- ① 净水出水明显变慢: 滤芯或RO膜阻塞。
- ② 净水出水过快: 不到10分钟注满一桶水, RO膜损坏。
- ③ 净水口感不佳: 后置活性炭寿命已到。
- ④ 净水TDS值太高: RO膜脱盐率小于75%, RO膜的寿命已到。计算公式为:

$$\text{RO膜脱盐率} = \frac{\text{原水TDS值} - \text{净水TDS值}}{\text{原水TDS值}} \times 100\%$$

滤芯更换介绍

1. 拆开上盖: 先关闭水源、电源。再把图示有磁吸的上盖用力拔出, 移开。

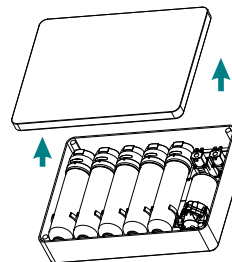

2. 拆滤芯: 在图示右边滤芯底部拔出45度, 逆时针旋转90度, 旋出滤瓶。(按此方式拆下其它滤瓶)

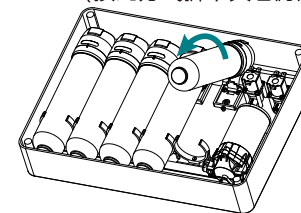

3. 装上滤芯: 把滤芯顶盖拔出45度, 将新滤瓶插入瓶盖, 再顺时针旋转90度旋紧。
(按此方式对号入装上其它不同功能的滤瓶)

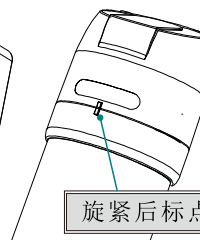
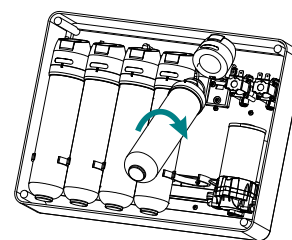

注意: 旋紧后, 瓶盖和瓶身口部的标点对正吻合, 然后将滤瓶按进子母夹卡紧固定。

旋紧后标点吻合

滤芯功能

注: 滤芯使用寿命仅供参考, 具体以当地水质为准。

名称	功能	建议使用时间
第一级 PP棉滤芯	采用进口聚丙烯纤维滤芯, 去除原水中的泥沙、铁锈、胶体、悬浮物等固体杂质。	3-6个月
第二级 前置活性炭滤芯	去除水中浊度/ 细小悬浮/ 细菌、病毒等有害物质。	6-12个月
第三级 PP棉滤芯	与第一级滤芯同材质	6-12个月
第四级 RO膜滤芯	采用反渗透膜先进技术; 有效去除过滤水中的余氯、农药残留物、化学物质、细菌、重金属等有害物质。	12-24个月
第五级 后置活性炭滤芯	吸附水中异味, 改善口感, 甘甜可口, 安全健康。	6-12个月

常见故障及处理方法

故障现象	原因分析	处理方法
泵不启动	原水压力不够或原水停水	增加原水压力
	低压开关失灵	更换低压开关
	泵失灵或变压器烧毁	维修或更换泵和变压器
泵正常启动, 但无净水流出	滤芯或RO膜阻塞	更换滤芯或RO膜
	泵失压	更换泵
	进水电磁阀故障	更换进水电磁阀
冲洗时, 泵时动时停	原水压力不够	增加原水压力
	活性炭滤芯阻塞	更换活性炭滤芯
净水器已停机, 但废水长流不止	进水电磁阀没有关闭	更换进水电磁阀
	逆止阀反向通水	更换逆止阀
净水、废水比例失调	废水比例器故障	更换废水比例器
	RO膜阻塞	更换RO膜
有净水, 无废水	废水比例器阻塞	更换废水比例器
出水量明显减少或口感较差	滤芯堵塞或没有及时更换, 超出使用时间	联系当地售后上门更换滤芯
	水压太低	检查球阀开关是否完全打开, 低于0.1MPa请使用增压设备
漏水	部件损坏	请切断水源、电源, 及时通知当地售后上门修理

当产品出现异常现象时, 请联系我司维修部检修。

装箱清单

名称	主机	说明书	PE水管	进水三通	小配件 1包 (内装膨胀销、螺钉、龙头垫板等)
数量	1台	1本	1卷(6米)	1个	
名称	水龙头	压力桶	压力桶开关		
数量	1个	1个	1个		



PE水管



进水三通



水龙头



压力桶



压力桶开关

产品保修卡

康宝产品保修卡

NO.:

产品型号: -----

发票号码: -----

购买日期: ----- 机身条形码: -----

用户姓名: ----- 电话号码: -----

住 址: -----

我司将按照《中华人民共和国消费者权益保护法》的有关规定为您提供优质的服务。

一、产品保修规定

- 1、整机包修一年, 提供上门免费维修服务(滤芯除外, 各级滤芯和超滤膜/反渗透膜属正常易耗材料, 不属于包修范围, 更换费用由用户负责承担)。
- 2、包修期是以购机发票的日期开始计算, 如果无法出示发票则以产品安装日期为准, 未记录安装日期的则以产品流水码查询出厂日期加90天作为包修计算日期。
- 3、家用产品用于商业用途包修期为6个月。
- 4、下列情况, 不属于免费包修服务范围, 我公司可向您提供产品有偿收费服务:
 - (1) 不能提供有效购机票据;
 - (2) 没有按照说明书的要求安装或使用而造成产品故障;
 - (3) 自行维修、保养或使用不当造成损坏;
 - (4) 非产品质量问题, 属人为造成的损坏。
 - (5) 自然灾害导致产品损坏。

二、产品安装规定

- 1、市区内免费初装, 除随机附件外, 安装时所需增加的其它材料由用户自购。免费范围是指净水器机身固定, 冷水管连接, 6米以内PE水管连接和两个阀门的安装, 通水、通电调试正常使用, 讲解安全使用、保养知识和注意事项。
- 2、完成安装、调试后应详细填写《安装维修卡》、《产品安装卡(结算联)》相关内容, 由用户确认签名。剪下《产品安装卡(结算联)》, 交安装员送回我公司客户服务部。
- 3、净水器LQ-D-10为赠品, 由该品牌方负责保修, 我公司不承担安装及维修服务。
- 4、最终解释权归广东康宝电器股份有限公司。

全国服务热线: 4007000818