

产品安装维修记录表

Canbo 康宝®

产品名称		产品型号		
安装单位		安装日期		
产品条形码 (填写)				
维修日期	故障内容		维修单位	维修员
	故障情况	更换配件		

注意事项:

保修期内产品维修完后, 由维修人员填写《产品安装维修记录表》中产品维修的内容。

INSTRUCTION MANUAL

ZKQ56系列

B

嵌入式蒸烤箱 使用说明书

(使用产品前请仔细阅读本使用说明书, 并妥善保存)

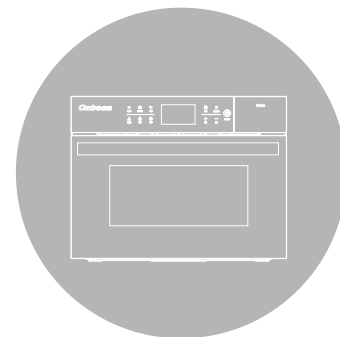

广东康宝电器股份有限公司

本产品由中国平安财产保险股份有限公司全国承保

感谢您使用康宝蒸汽烤箱。

ZKQ56系列蒸汽烤箱是通过电加热管痛点变热，使腔体内的空气加热升温，继而对腔体内的食物进行烘烤至熟。同时也可以通过蒸汽发生器产生高温蒸汽,对腔体内的食物蒸制至熟。两者可配合使用，可更好保留食物中所含有的水分和营养成分。烹制的食物外酥内嫩，适合东方人的口味。

本烤箱只适合家庭厨房使用，不适合商业用途或其他用途。

目录 DIRECTOR

一、内部结构	1
二、装箱单	1
三、安装方法	2
四、注意事项	3
五、使用方法	5
六、烹饪技巧	13
七、烹饪工具的选择	15
八、清洁与维护	17
九、常见故障识别与处理	18
十、具体技术参数	19
十一、电气原理图	19
十二、产品的有害物质先知使用标识表	20
十三、保修卡	21
十四、产品维修记录卡	22

内部结构 STRUCTURE

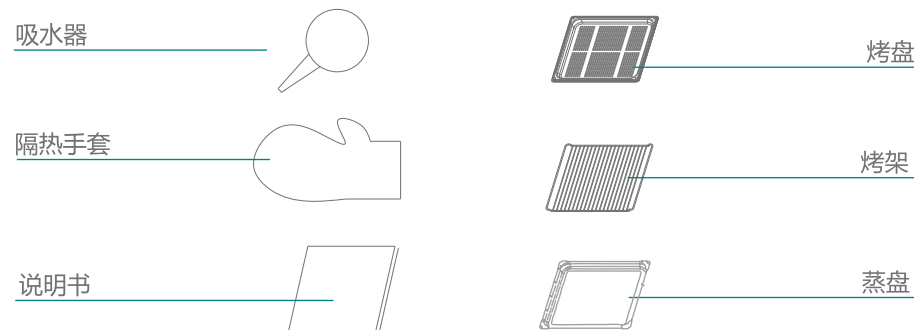
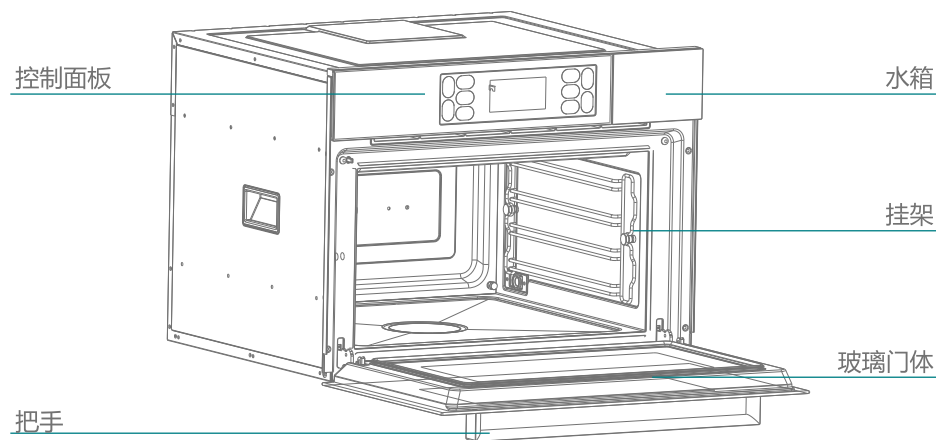

(此图只作示意，具体以实物为准)

装箱单 DETAILED LIST

请您开箱后逐一检查一下产品和附件是否齐全，如有缺少或损失，属于本公司或销售商责任的，请与销售商联系处理；属用户自行责任的，请就近与本公司当地售后服务中心联系。

整机	1台	蒸盘	1个
说明书	1份	烤架	1个
烤盘	1个	固定螺钉	4套

安装方法 METHOD OF ERECTION

安装前的准备与检查

- ◆ 产品的使用环境应该通风良好，并配备有效的通风设备。
 - ◆ 建议将电源插座设置在旁边橱柜内，距离产品0.3米以内便于插拔的位置。
 - ◆ 请选择合适位置安装产品，以确保操作方便。
 - ◆ 嵌入产品的橱柜及产品接触到的墙壁，须使用可耐85°C的黏合剂，这样可以防止表面变形或涂层分离。
-
- ◆ 安装前检查，确定单独使用10A插座，确保可靠接地。
 - ◆ 将电源线插入插座中。
 - ◆ 将产品平稳推入已经预留好的橱柜开口中。
 - ◆ 拉开门体，用4个固定螺钉将产品固定在与门面平齐的位置。
 - ◆ 根据使用指南进行试机。

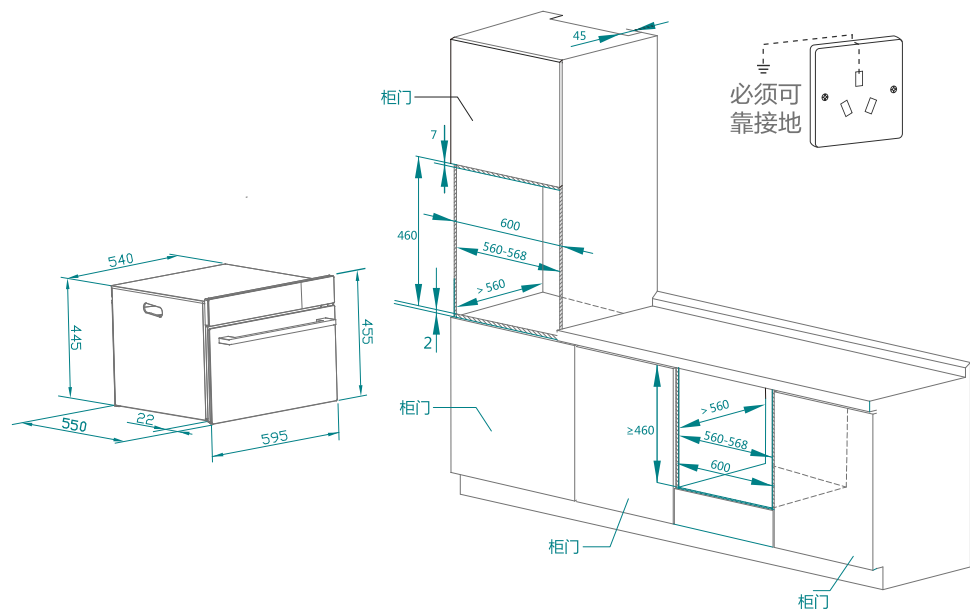

注意事项 ATTENTIONS

为防止人身伤害及物品损坏事故，请务必仔细阅读并遵守本说明书中有以下标志符号的内容。本说明书中的安全标志符号如下：



禁止 切勿进行操作



警示 必须严格按照要求操作



注意 必须引起重视的部分



禁止

本产品不能在外接定时器或者独立的遥控控制系统的方式下运行。

产品在工作过程中或程序刚刚结束，产品腔内处于高温状态，不可向内膛洒水，以免损坏内胆。

非专业维修人员禁止私自改动内部布线。

请勿私自拆卸修理。

如果电源线损坏，必须由制造厂或其维修部或类似的专业人员来更换。

不要在产品中存放易燃、易爆、易腐蚀物品。

必须保证儿童与产品之间保持安全距离。儿童不得操作产品。

请勿使用松动或接触不良的电源插座。

请勿损伤或用重物挤压、夹击电源线。

请勿使用220V~50Hz以外的电源。

电源线长度为1000mm。请单独使用额定电流10A以上的插座，并可靠接地。

拔出插座上的插头时，必须手握插头的端部将其拔出，请勿收纳电源线拔插头，否则易发生触电、短路、起火等危险。

使用中，请勿触摸门体玻璃表面，以免烫手。

产品在工作过程中或程序刚刚结束，产品腔内处于高温状态，小心不要碰到产品腔内的加热部分。直接接触器具会导致烫伤。

打开产品门时要小心，因为热蒸汽可能会溢出。

不要将食物或盘子直接放在产品底部，请将它们放在烤架或托盘上。

不要用高压清洁剂或蒸汽类清洁剂清洁产品，否则会发生短路、起火等危险。

保证出气口通风良好。

初次使用可能会有异味，请先将产品设定到220°C工作一小时，然后打开门体通风。

产品在使用期间会发热。注意避免接触烤箱内的发热单元。

产品在使用时可触及部分可能会发热，儿童应远离。



注意



警示

不要使用粗糙擦洗剂或锋利的金属刮刀清洁产品门的玻璃，以免擦伤玻璃甚至导致玻璃碎裂。

清理对流电机时，移开保护装置钱必须将产品断电。清洁后，必须吧保护装置重新设置到原位置。

为避免可能出现的电击，换灯前应确保器具已断开电源。

请可靠接地，但不得讲地线接于煤气管、自来水管、避雷针及电话线上；接地不良会造成触电引发意外事故。

应安装于能承受足够重量的地方，否则会使部件掉落造成伤害或损失。

安装应委托专业人员进行，否则会发生危险。



注意

搬运时不可用门把手，应从产品底部抬起，轻搬轻放。

固定电产品时，柜体底部应有承重60Kg以上平台支撑，不能仅靠门框处螺丝固定。

使用方法 HOW TO USE



按键	功能	说明
	低湿度选择	在蒸烤组合功能是点按此为低湿方式，再按一次为取消低湿功能回到中湿功能。
	高湿度选择	在蒸烤组合功能是点按此为高湿方式，再按一次为取消高湿功能回到中湿功能。
	预约/时钟	调节当前时间；调节工作时间；选择预约功能。
	炉灯	控制炉灯的开与关，按一次此键开启炉灯，炉灯亮1分钟后自动熄灭，若长按此键开启炉灯即炉灯长亮。
	温度调节	按此键进入温度设置状态，温度窗口闪烁，谈后通过调节键来调整温度数值。
	功能叠加设置	启动工作后按此键进行不同的烹调模式、温度、时间叠加设置，最多可叠加三种模式。
	功能选择	开机状态下，返回功能选择界面。
	启动/暂停	1.启动烹调程序；2.暂停正在进行的烹调程序。
	调节键加键	1.选择不同的工作模式；2.增加时间或温度的数值。
	调节键减键	1.选择不同的工作模式；2.减少时间或温度的数值。
	开关/童锁	开启和关闭操作面板；取消当前设置或烹调，返回到待机。工作中长按此键3秒开启童锁，再长按3秒解锁。

按键	功能
	蒸汽功能
	顶部蒸烤组合功能
	后部蒸烤组合功能
	后部热风烤功能
	顶部热风烤功能
	顶部快烤功能
	顶部热风慢烤功能
	顶部慢烤功能
	发酵功能
	保温功能
	解冻功能
	杀菌功能

按键	功能
	自动菜单
	清洁（除垢）功能
	时钟
	表示童锁启动
	无水提示、请加水
	表示启动预约功能
	预约开始工作时间
	预约结束时间
	时间显示窗口
	温度显示窗口
	表示工作中

操作步骤

首次上电

蜂鸣“哔”一声，所有按键及LCD屏点亮1秒，开关键闪烁30秒后半亮。





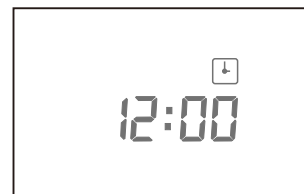

开机

长按  1秒，“哔”一声，进入待机模式，可操作按键半亮显示，LCD屏背光点亮、显示时钟图标及时间，时钟当前时间默认为：12:00；

30秒内无操作，则关机进入省电模式。



调节时钟

在待机模式下，长按  键3秒进入时间设置界面，时钟小时闪烁，按  或  键设置小时，探后按  键确认并切换到分钟设置，按  或  键设置分钟，最后按键，时钟设置完成，时钟以新的时钟显示。如果操作过程中10秒内无任何操作，返回待机状态。





（注：时钟一经调整即生效，若想更改必须重新设置。）

烹调功能设置操作



操作步骤

设置烹调功能 → 确认/启动 → 设置烹调时间 → 设置烹调温度 → 确认/启动

步骤1：

在待机界面按一下  键，进入功能突变选择界面，按  或  键选择所需功能，选中图标闪烁，然后按  键确认，进入烹调时间设计界面，显示默认时间，时间闪烁：

步骤2：

按  或  键选择所需烹调时间，然后按  键，进入烹调温度设置界面，显示默认温度，并闪烁。

步骤3：

按  或  键选择所需烹调温度。

步骤4：

按  键确认操作完成。

显示：烹调启动工作后，工作状态只是图标动态显示：，当达到设置温度时静态显示：。

工作中温度及时间调整

时间调整

工作中按 **+** 或 **-** 键调整工作时间，或按 **°C** 键两次进入时间调整界面：时间闪烁，通过调节键调整时间树枝，调整5秒后生效。

温度调整

工作中按 **°C** 键进入温度调整界面，温度闪烁，通过调节键调整温度数值，调整5秒后生效。

预约功能设置操作及查询

设置操作步骤

设置烹调模式 → 设置烹调温度 → 设置烹调时间 → 长按预约键 → 设置烹调结束时间 → 确认操作

步骤1：

在待机界面下按 **⊞** 键，进入功能图标选择界面；

点按 **⊞** 或 **【+ 或 -】** 键选择所需功能，选中图标闪烁，然后按 **▶** 键确认，进入烹调温度设置界面，显示默认时间，时间闪烁；

步骤2：

按 **【+ 或 -】** 键选择所需烹调时间，然后按 **°C** 键，进入烹调温度设置界面：温度为默认温度，并闪烁；

步骤3：按 **+** 或 **-** 键选择所需烹调温度。

步骤4：

长按1.5秒 **⌚** 键确认进入预约设置界面：（结束时间箭头闪烁，时间显示当前时间+工作时间的总时间）

然后按 **+** 或 **-** 设置预约结束时间--小时设置；

然后按 **⌚** 键进入设置预约结束时间--分钟设置；

（注：设置小时数时小时为闪烁，设置分钟数时分钟位闪烁。）

步骤5：

按 **▶** 键确认，到此预约设置完成。

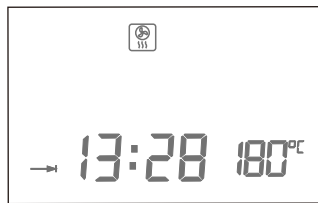

显示：1.温度窗口显示设置温度，功能区显示所选择的功能图标；

2.时间窗口：显示当前时间，↔ 闪烁

预约查询

预约功能启动后，按 **⌚** 键 → 预约开始工作时间；

再按 **⌚** 键 → 预约烹调结束时间；

再按 **⌚** 键 → 工作时间；再按 **⌚** 键 → 返回到预约显示界面。

操作过程中持续10秒无任何操作直接返回最初界面。

叠加功能设置及查询

叠加设置操作步骤

启用烹调工作 → 按叠加功能键 → 设置烹调功能 → 设置烹调时间/温度 → 确认完成

步骤1：启动烹调工作（此操作参考烹调功能设置操作），如热风190°C30分钟。

步骤2：在工作状态下按 **⚙️** 键进图叠加功能设置界面；

步骤3：

设置烹调功能：按 **+** 或 **-** 键选择烹调模式，按 **▶** 或 **⚙️** 进入烹调温度设置界面；按 **+** 或 **-** 键选择烹调温度，然后 **▶** 或 **⚙️** 进入烹调时间设置界面；

步骤4：

按 **+** 或 **-** 键选择烹调时间，然后按 **▶** 或 **⚙️** 确认，首次叠加操作完成；可重复操作继续叠加，最多可叠加三层。当前工作功能图标点亮，等待工作功能图标闪烁。

叠加功能查询

按 **⊞** 键可以查询等待工作功能设置温度及时间。10秒内无操作返回工作初始状态。

加湿功能

- 1.选择蒸烤组合功能是适度可调整，湿度分低、中、高三档；
- 2.低湿：按一下 **☁️** 键，**☁️** 键加亮标示低湿模式工作；
- 3.高湿：按一下 **☁️☁️** 键，**☁️☁️** 键加亮标示高湿模式工作；
- 4.蒸烤功能默认为中湿，按一下低湿键为低湿工作，按一下高湿键未高湿工作。

清洁功能

- 1.点按 **⊞** 键选择清洁功能 **🧼**，然后按 **▶** 键启动；
- 2.机器提示无水警报 **🚰** 闪烁，并发出提示音，此时将水箱加入除垢剂并加满水；
- 3.工作约20分钟后，机器提示无水警报 **🚰** 闪烁，并发出提示音，此时吧水箱取出并把混用除垢剂的水倒掉。
- 4.打开炉门把腔体内右下角胶塞打开3-5分钟，然后塞回，并清理腔内积水；

5.水箱加入清水，工作20分钟除垢结束显示END;

6.待机器冷却打开炉门吧腔体内右下角胶塞打开3-5分钟，然后塞回，并清理掉腔内积水即可。

建议：每使用100小时进行一次清洁。

智能菜单

1.开机状态下，按 **☐** 键或 **+**、**-** 键直到 **☐** 闪烁，然后按 **▶** 键进入自动菜单模式：

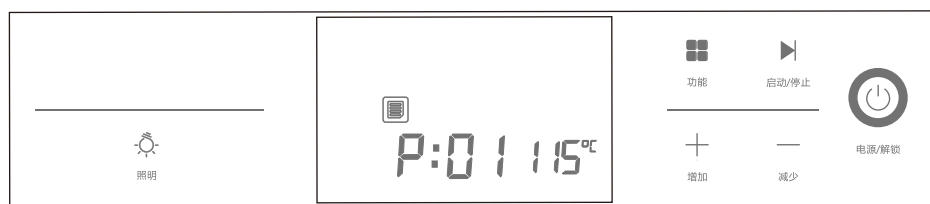

2.然后通过 **+** 或 **-** 键选择所需菜单编号（P01-P50可选），然后按 **▶** 键启动。



提醒

烹调食谱仅提供烹调的参考时间。影响烹调时间的因素有：所喜欢的生熟程度、开始温度、海拔高度、份量、大小、食物形状和容器的种类等。如果您熟悉的操作，则可以适当参照以上因素，调整烹调时间。

无水警报

工作时，水箱水达到最低水位，控制面板 **☐** 闪烁，并发出提示音。

满水水箱重新放入机器内，控制面板 **☐** 消失，按 **▶** 键确认，机器重新工作。

水箱安装说明

1.按下水箱面盖，面盖会自动打开，然后抽出水箱；

2.水箱装好蒸馏水或纯净水，装水不可超出

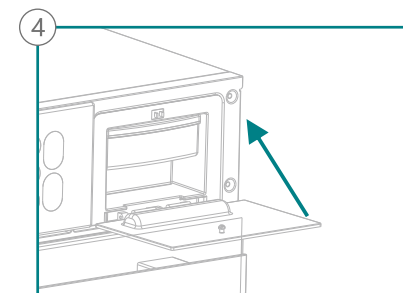
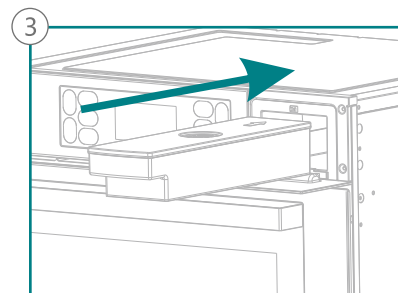
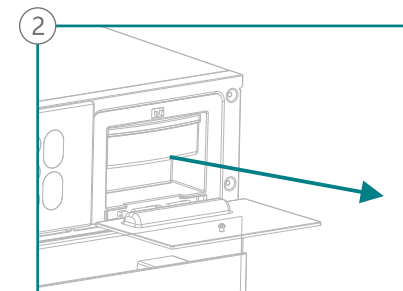
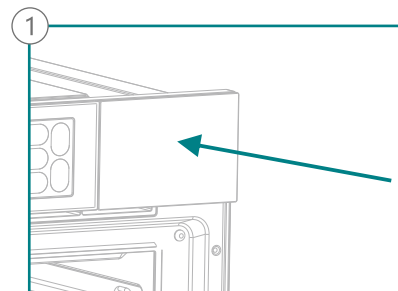

烹饪注意事项



提示

- ◆ 新机打开时，会有些异味，这是正常现象。请在首次使用前，所有随机附所带的烤盘/烤架放入腔体内，使用后部热风烤20-30分钟，然后打开炉门10分钟，可除异味。
- ◆ 蒸烤箱在长时间使用后，腔体内有异味，可在腔体内放置5-6片柠檬片，用纯蒸汽100度工作20分钟，可消除异味。



注意安全

当加热汤类、汁类或饮品等液体食物时，取出时必须小心。在烹调时，请注意以下几点：

- 不要过度加热。否则在取出食物时，会由于突然沸腾导致液体飞溅而烫伤操作者。
- 液体食物加热时，液体不要少于容器的六成满。因为加热少量液体食物会由于沸腾而导致突然飞溅。
- 加热前或加热途中请勿搅拌。
- 加热后，先让食物在炉内放置片刻，略加搅拌后取出。
- 使用奶瓶或加热婴儿食物后，应经过搅拌或摇动，喂食前应检查温度，避免烫伤。



必须

不可使用一般的温度计，必须使用测肉温度计检查烹调结果。如果烹调不足再放入炉内继续烹调。



必须

使用烘烤功能时，必须控制烹调时间，时刻关注所需加热食物，切勿远离。过度加热食物可能引起冒烟、着火。

烹调技巧 COOKING SKILL

时间

每份食谱都备有烹调参考时间，但是由于食物具体的形状，加热前的温度和所处的位置不同，必须相应调整加热时间。通常按照食谱参考时间设定最短加热时间，看看食物的熟透程度后再加时间烹调，若一开始就用长时间烹调的话，熟透食物是无法变生的。

空间距离

烹制烘焙小蛋糕时，尽量将食物排列在中间（图一），这样烘焙程度会比较均匀。

同样的，将食物顺着烤盘外形排列（图二），而不是凌乱、无规则地排列，并且，不要将食物叠放在一起。



图一

图二

穿刺

在烹调期间，有些实物的表皮或膜会阻止蒸汽外流。在没有烹调之前，将这些食物的皮剥掉或穿刺些洞和切缝，以便让蒸汽蒸发。

蛋--用牙签刺穿蛋黄2次，蛋白数次。

蛤和蚝--用牙签刺数次。

马铃薯和蔬菜--用叉刺穿。

香肠和腊肠--将熏过的香肠和腊肠划痕。用叉刺穿肠衣。



颜色素

假如要缩短短烤或烧食物的时间而又要到良好的颜色效果，必须在未烤之前，涂上深色酱油或辣酱油。做快熟面包或松饼时，用黄糖代替糖粒，或者在烘焙之前洒些深色的香料于表面上。

转动和重新放置

有时候不可能通过搅动食物重新分散热力，为了得到均匀的烹调，可重新放置或移动食物。通常在烹调中途翻转食物，将大块的食物如肉或鸡翻转。

烤模式常见食物的烹饪时间建议

康宝蒸汽烤箱提供了多种烹调模式，让您尽可能用最好的方法，烹调任何一种食物，这些不同的模式让您可以按需要调节温度，从后部、顶部或一均匀且想要的强度。

如果蒸汽烤箱需要预热，例如制作发酵食物时，可以使用  模式，它可以在很短时间内达到想要的温度而节约能量。

如果您想要同时烹饪几种食物，可以使用  模式，它可以让蒸烤一体机内温度非常均匀，建议使用中间三层托盘。

◆ 烤架

蒸烤箱提供了几种烤架模式。

对小块食物可以使用  模式，这种设置只有蒸烤一体机上部的加热元件的中间部分工作，食物放在烤架中间，这种模式特别适合烧烤像吐司面包等小块食物。

如果想把食物均匀的烧烤时就使用  模式，这种设置蒸烤一体机上部的加热元件全部工作，热量可以覆盖到托盘的整个表面。

◆ 点心制作

制作点心时，通常先预热蒸烤箱，使用  模式，烘烤过程中如果遇到以下问题请按相应的办法处理：

糕点太干——温度增加10°C，缩短烹饪时间。

糕点没有膨胀起来——温度降低10°C

糕点上表面颜色太深——放在较低层上，降低烹饪温度，延长烹饪时间。

糕点里面烤的不错但外皮太硬——降低温度，延长烹饪时间。

糕点粘锅——在锅上抹油，洒面粉。

◆ 鱼和肉制作

为了不至于烤干鱼和肉，温度不宜调到最高，要是肉外面烤好，里面多汁，开始用200°C-250°C持续一会然后降温。肉越大，温度越低，所需时间越长。

烹调工具的选择 CHOICE OF TOOLS

容器的种类	烘烤、烘焙、 恒温发酵	蒸汽
耐热性 玻璃容器 	✗	✓
不耐热性 玻璃容器 	恒温发酵 可以使用	✗
耐热性 塑料容器 	恒温发酵 可以使用	✓
不耐热性 塑料容器 	恒温发酵 可以使用	✗

容器的种类	烘烤、烘焙、 恒温发酵	蒸汽
陶器、瓷器 	内侧有彩色图案的容器可能会引起颜色剥落现象，请不要使用	✓
漆器 	✗	✗
铝等金属制品 	金属容器的把手是树脂材料的，请不要使用。	微波炉专用
木、竹、纸制 容器 	烹饪温度在230°C以下时，可以使用经过耐热加工处理的纸制容器。	木、竹制容器及经过耐热加工处理的纸质品可使用。
微波炉专用 保鲜膜 	保鲜膜遇到高温会融化	✓
铝箔 	✓	✓

使用“蒸烤模式”功能时，附件使用同“烘烤/烘焙”

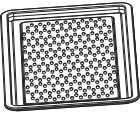
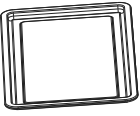
容器的种类	烘烤、烘焙、 恒温发酵	蒸汽
	✓	✓
	✓	✗ 建议只有在使 用2层进行蒸

预热阶段建议不要使用附件

蒸功能烹饪对盛物器皿的要求:

根据不同的食物，选择合适的器皿，在使用蒸烤炉时，请使用高温下无毒素挥发食品专用盛物器皿，所有电蒸炉下使用的器皿，都不得带有盖子；如非特殊需要，请尽量使用产品附带的蒸盘告等附件。具体器皿选择建议如下：

- 1、食物为红薯、玉米、马铃薯、鸡蛋、包子馒头等比较大件类，不会产生滴油的食物可直接选用蒸架做为器皿
- 2、食物为虾、蟹、鸡翅、鸡腿、南瓜类，蒸熟后会无需保留食物渗透出来的汁液的，可以选用蒸盘做为器皿
- 3、食物为鱼、排骨、全鸡、牛肉等蒸熟后会需要保留食物渗透出来的汁液的，可以选用接油盘做为器皿

清洁与维护 CLEAR & SERVICE

清洁内胆

在碗中加入250ml水，将其放在产品第一层位置上，关闭产品门体。设定温度为50C，选择底部加热功能，并设定定时器30min。待功能完成后，打开烤箱门，用抹布或者海绵蘸取带有洗涤液的温水擦拭内腔。清洗完成后，请将产品内壁擦干。

清洁面板

用抹布或者海绵蘸取带有洗涤液的温水擦拭面板。
注：对带旋钮的机型，清洁面板时，不要拔掉旋钮。

清洁门体

按如下步骤将门体拆下。

- 1) 将门体打开至90度。
- 2) 将产品左右两铰链的压舌打开至最大角度，如图1。
- 3) 轻轻关上门，待铰链转动一个合适角度后，将门体向上稍稍提起，然后向外拉即可将门体拆下，如图2。

按反顺序将门体装好。

- 注：1) 装回门体时，应确保铰链下部的凹槽正确的装到门框上的孔中。
2) 安装门体时，门体铰链上的压舌应用力压紧。

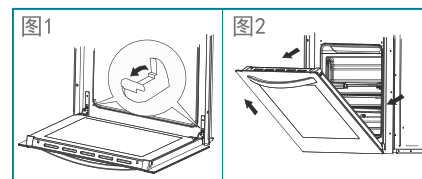

停止工作，待机器冷却后，在进行清洁保养工作。

不得使用汽油，酒精，及其他有机溶剂，去污粉等。以免机器变色，表面漆裂。应使用专用中性清洁剂对蒸汽烤箱进行清洁养护。

应定期清洗产品，最后每次使用后都及时清洗，以免下次使用时出现油烟或异味。清洁时打开灯以便于看清产品表面。产品内腔谨记要用少量洗涤剂加温水稀释后用来清洗，清洗完产品后立即用柔软的布擦干。



注意

不要用尖锐的工具清洗门体以及内胆，以免造成玻璃碎裂或划伤内胆。

更换灯泡前确保烤箱断开电源。请确定使用耐高温灯泡或与售后服务中心联系。

不要把过重的舞台放在产品门上，以免损坏门体。

不能使用热蒸汽清洗蒸汽烤箱。

常见故障识别与处理 ERROR CODE

故障描述	可能导致故障的原因	解决办法
产品不工作	没有电源供应。 产品没有接通电源。	检查电源连接状况。 正确连接电源。
产品照明灯不亮	产品灯泡问题。 产品电源连接问题或保险丝烧断。	扭紧或更换新的高温灯泡。 接通电源或检查保险丝。
产品运行时有烟冒出	产品内有残余油脂。	清洁产品内的残留油脂。
产品电源关闭后仍有电机响声	产品冷却电机工作，冷却烤箱。	完全属于正常。
产品内玻璃不清澈，有油滴现象	烘烤食物产生了油滴或水份。	产品冷却后清理产品门内玻璃。
产品关门时有“咔哒”声	产品门体铰链上的压舌未压紧	将铰链上的压舌用力压紧。
屏幕显示ER1	腔体高温保护	联系售后服务。
屏幕显示ER2	蒸发盘高温保护	联系售后服务。
屏幕显示ER3	腔体低温保护	联系售后服务。
屏幕显示ER4	蒸发盘低温保护	联系售后服务。
屏幕显示ER5	传感器开路出故障	联系售后服务。
屏幕显示ER6	传感器短路故障	联系售后服务。

上述故障排除后，仍不能正常工作，请于本公司当地售后服务中心联系维修。

具体技术参数 DATA SHEET

产品名称	蒸汽烤箱
产品型号	ZKQ56-B
额定电压	220V-240V~
额定频率	50Hz
额定输入功率	2100W
外形尺寸（宽×深×高）（mm）	595×550×455
嵌入部分尺寸（宽×深×高）（mm）	560×530×445
净重	27Kg
毛重	33.5Kg
每层层架额定承重量	10Kg
总容积	56L
有效容积	48L
温度调节范围	40°C-250°C

电气原理图 ELECTRICAL SCHEMATIC

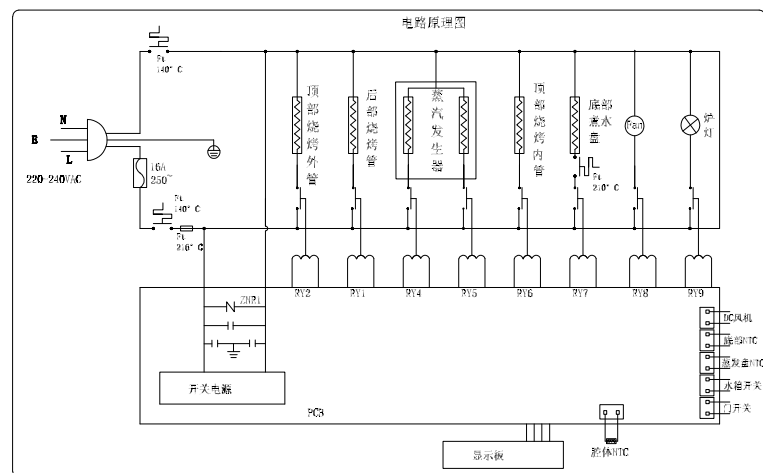

蒸汽烤箱产品的有害物质先知使用标识表

有害物质名称及含量

产品中有害物质的名称及含量						
部件名称	有害物质					
	铅 (Pb)	汞 (Hg)	镉 (Cd)	六价铬 (Cr (VI))	多溴联苯 (PBB)	多溴二苯醚 (PBDE)
电脑板	X	○	○	○	○	○

本表格依据SJ/T 11364的规定编制:

○: 表示该有害物质在该部件所有均质材料中的含量均在GB/T 26572规定的限量要求以下。
 ×: 表示该有害物质至少在该部件的某一均质材料中的含量超出GB/T 26572规定的限量要求。
 (企业可在此处根据实际情况对上表中打“×”的技术原因进行进一步说明。)

食品接触材质及制品

与食品接触制品	食品接触材料	材料类型	执行标准	标准符合性	备注	制造商信息	生产日期
内胆	不锈钢06Cr19Ni10	金属材料及制品	GB4806.9	符合		见包装箱、说明书等附件	见产品条码或合格证
烤盘/蒸盘	不锈钢06Cr19Ni10	金属材料及制品	GB4806.9	符合			
烤网/挂架	不锈钢06Cr19Ni10	金属材料及制品	GB4806.9	符合			
电磁阀	AS	塑料材料及制品	GB4806.7	符合			
	不锈钢12Cr17Ni7	金属材料及制品	GB4806.9	符合			
内层玻璃/照明灯罩	玻璃	玻璃制品	GB4806.5	符合			
密封条	聚二甲基硅氧烷	橡胶材料及制品	GB4806.11	符合			
内螺钉	不锈钢06Cr19Ni10	金属材料及制品	GB4806.9	符合			
蒸发盘/蒸汽发生器	压铸铝YL113	金属材料及制品	GB4806.9	符合			
	聚四氟乙烯	涂料及涂层	GB4806.10	符合			
水盒	4,4'-亚异丙基二苯酚与碳酸二苯酯聚合物	塑料材料及制品	GB4806.7	符合			
水盒盖	丙烯腈-苯乙烯-丁二烯共聚物	塑料材料及制品	GB4806.7	符合			
水箱阀芯	POM	塑料材料及制品	GB4806.7	符合			
橡胶管	硅橡胶	橡胶材料及制品	GB4806.11	符合			
温度传感器	不锈钢06Cr19Ni10	金属材料及制品	GB4806.9	符合			

备注:

- 1、本品不宜做容器长期储存食品;
- 2、使用本品时请去除内腔所有包装防护材料(包括但不限于纸板、胶带、扎带等);
- 3、首次使用请按照说明书的说明操作,而后再进行正常烹饪使用;
- 4、本系列产品包含以上食品接触材料,部分机型可能不含个别材料,以实际产品为准。

康宝产品保修卡

NO.:

产品型号: _____ 机身条形码: _____

发票号码: _____ 购买日期: _____

用户姓名: _____ 电话号码: _____

住 址: _____

- 一、康宝产品保修卡随每台产品附带,由顾客妥善保存,以作产品保修凭证,遗失不补。
- 二、康宝产品包修规定
 - 1、该产品主要配件保修2年,主要配件包括:电路板、显示板、按键开关、门保护开关;玻璃为易损件不保修,其余配件保修一年。
 - 2、保修期的判断:包修期的起始日以有效票据的购买日期为准,如果无法出示有效票据,则以产品条形码查核出厂日期加15天为起始包修日期。
 - 3、保修期内,如发生下列其中之一情况,均不属于免费维修范围:
 - (1) 不能提供有效购机票据;
 - (2) 没有按照说明书的要求安装或使用而造成产品故障;
 - (3) 自行维修、保养或使用不当造成损坏;
 - (4) 非产品质量问题,属人为造成的损坏;
 - 4、不属于免费维修范围的产品将按照保修期外的标准收费。
 - 5、维修时请出示《康宝产品安装维修卡》及购机有效票据。
 - 6、质量问题的产品更换必须提供购机的有效票据复印件。
- 三、如用户对本公司特约维修单位提供的服务不满意,可直接向本公司售后服务部投诉。

全国服务热线: 4007000818

关注康宝官方微信



扫描快速报安装、维修

通讯地址:

广东省佛山市顺德区杏坛镇齐新路268号

www.canbo.cn

0757-27773237

528325

(如有更改,恕不另行通知)